

INNOFLUID

泵头 & OEM 蠕动泵



因为创新而与众不同

申辰蠕动泵

应用案例





















发酵罐配套



医疗配套



试剂灌装

	0.1~300rpm 0.0010~34.21mL/min		0.1~150rpm 0.0002~65.17mL/min
	0.1~350rpm 0.004~149.23mL/min		0.1~300rpm 0.0024~190mL/min
	0.1~300rpm 0.00312~365.69mL/min		0.1~600rpm 0.0855~513mL/min
	0.1~600rpm 0.0033~560.04mL/min		0.1~350rpm 0.08~930mL/min
	0.1~600rpm 0.024~1500mL/min		
	0.1~600rpm 0.0079~3027.97mL/min		
	0.1~600rpm 0.0053~3100mL/min		
	UC15: 0.1~350rpm UC20: 0.1~200rpm 0.1702~3281mL/min		
	UC25-II: 0.1~600rpm 0.550~3300mL/min		
	0.1~350rpm 0.01~4340mL/min		
	0.1~600rpm 0.3~6000mL/min		
	0.1~600rpm 0.69~12000mL/min		
	0.1~350rpm 2.25~12740mL/min		
	0.1~300rpm 0.0019~28.15L/min		

新一代泵头——EasyPump系列

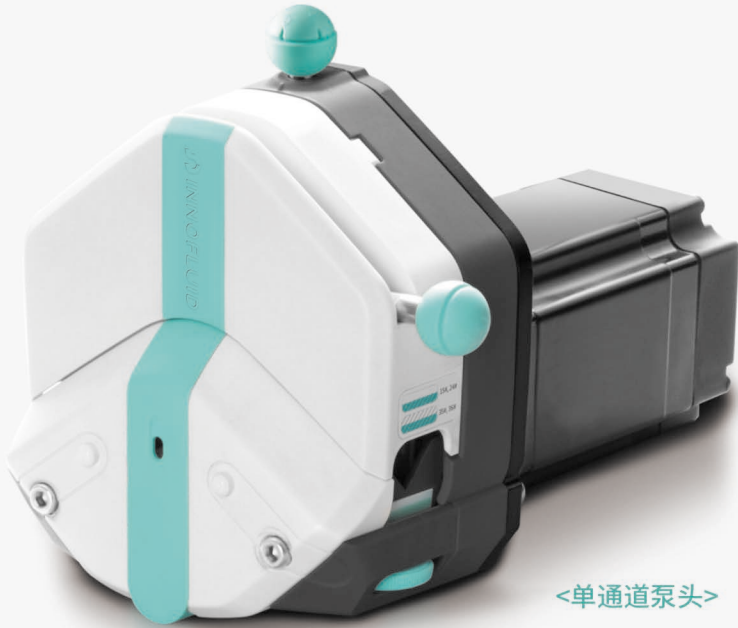

- 管卡联动机构，装卡软管更方便。
- 搓轮调整机构，轻松固定不同直径软管。
- 扳杆助力机构操作更省力。
- 压管间隙微调机构，调节压力，延长软管寿命，提高分配精度。
- 可同时装卡两根软管，实现单泵头双通道。

申辰“EasyPump”蠕动泵
获得中国“发明专利”和“外观专利”授权！



发明专利: ZL 201910933057.X
外观专利: ZL 201930723432.9

申辰“EasyPump”蠕动泵
获得美国“发明专利”和“外观专利”授权！



发明专利: US 11,852,136 B2
外观专利: US D939,692 S

申辰“EasyPump”蠕动泵
获得欧洲“发明专利”和欧盟“外观专利”授权！



发明专利: EP3967879
外观专利: NO 008005789-0002

新一代多通道型泵头——AMC系列

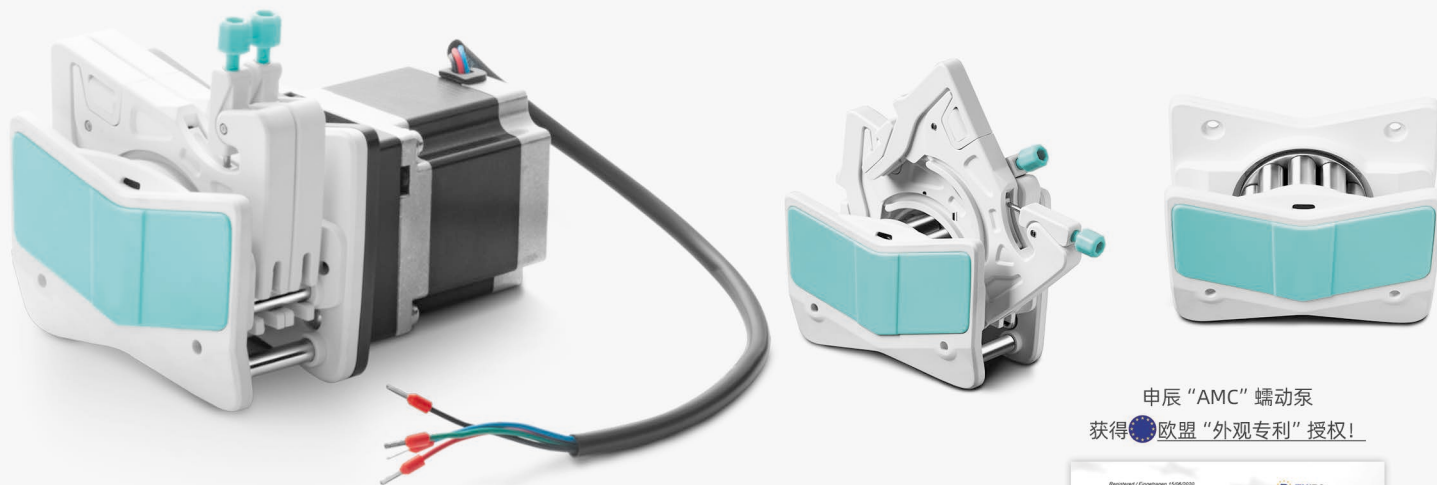

- 弹性定位机构，实现单手拆装卡片。
- 弹性压管设计，补偿软管尺寸误差。
- 无级调节压管间隙，提高通道间流量精度，可选配固定压管间隙。
- 外形美观，结构紧凑，仪器配套的理想选择。

申辰“AMC”蠕动泵
获得欧盟“外观专利”授权!



外观专利：NO 008005789-0001

紧凑型泵头（新品）——KD15/KD25

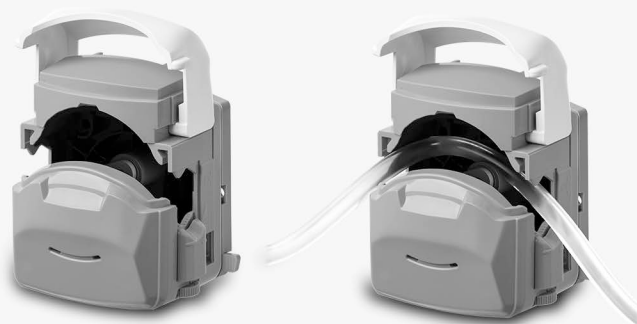

- 以翻盖方式打开，操作简便，可实现快速更换软管。
- 外形美观，线条流畅。
- 搓轮调整机构，轻松固定不同直径，不同材质软管。
- 多种滚轮，支持多种壁厚，可灵活选择。
- 支持多泵头串联，方便客户使用。
- 可选配开盖停功能。

低脉动泵头（新品）—— DY35



- 流量范围：2.25-12740mL/min
- 泵头壳体采用铝合金材质，不锈钢滚轮总成。通过互补相位角的方式降低流体脉动，提高传输平稳性。具有弹性上压块，减少软管磨损。

紧凑型泵头（新品）—— KV10



- 流量范围：0.0010-34.21mL/min
- 结构紧凑，外观精美，可以快速更换软管，精度高，运行平稳。

高压泵头（新品）—— GY15



- 流量范围：0.0855-513mL/min
- 最高压力可达0.8MPa，稳定输出。
- 可快速方便更换软管。
- 精密加工，具备高性能与长使用寿命。
- 表面易于清洁。

弹簧型泵头（新品）—— UC25-II



- 流量范围：0.347-3300mL/min
- 泵头底壳采用铝合金氧化，强度提升，一致性好。
- 泵头前盖透明，方便随时观察泵头运行情况。
- 具备磁感应开盖停转功能。
- 弹簧滚轮总成，有效补偿滚轮压管间隙，确保流量稳定。
- 泵头标志激光雕刻工艺制作，清晰不磨损。



目录

CATALOGUE



◆	高压泵头	01
	NEW 新品上市 GY15.....	01
◆	紧凑型泵头.....	04
	NEW 新品上市 KV10.....	04
	MicroPump.....	06
	KD15/KD25	08
	KT15.....	11
	MiniPump	15
	UD15	20
	UC15/UC20/UC25-II	22
◆	多通道型泵头	24
	AMC系列	24
	MT12	29
◆	速装型泵头.....	30
	HandyPump	30
	AUD-I-HandyPump.....	34
	EasyPump系列	35
	YZ35-II.....	41
◆	标准型泵头.....	43
	SN系列	43
◆	快装型泵头.....	45
	DZ25系列	45
◆	低脉动型泵头	48
	DY15/DY25.....	48
	NEW 新品上市 DY35.....	49
◆	行星齿轮工业型泵头.....	50
	DZ45	50
◆	一体式驱动模块.....	52
◆	步进电机驱动板.....	54
◆	蠕动泵配件及软管	55

高压泵头

GY15

产品简介

GY15用于射频和微波消融等外科冷却应用，在医疗应用中的控制精度能够实现精确的流体输送，可以根据每个应用的要求微调压力-流量曲线。流量高达513mL/min，压力高达0.8MPa。

产品特点

- | 最高压力可达0.8MPa，稳定输出。
- | 可快速方便更换软管。
- | 精密加工，具备高性能与长使用寿命。
- | 表面易于清洁。

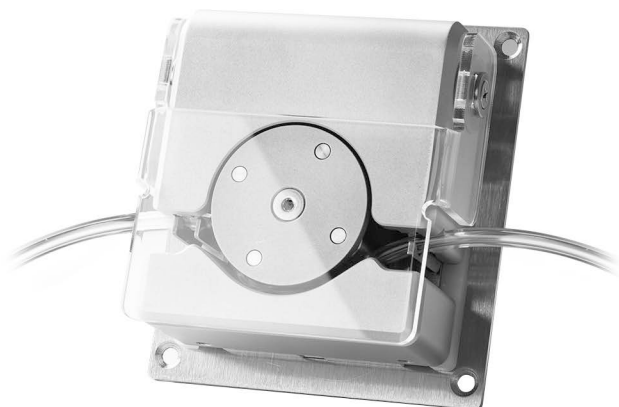

软管安装步骤



1. 向上打开泵头前盖。



2. 将软管放入滚轮与下部的上压块之间，分别放入两侧的管卡中。



3. 向下合上泵头前盖。

OEM-GYB201

外形尺寸图 (单位: mm)

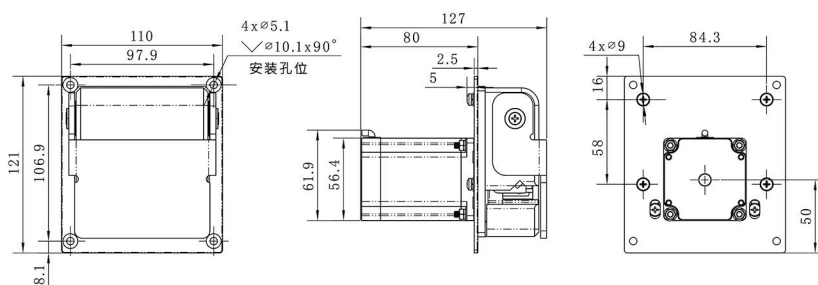
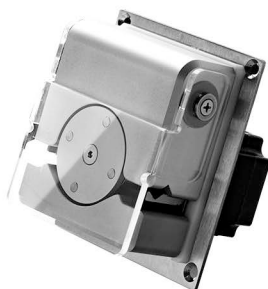

OEM-GYB201技术参数

转速范围	0.1-600rpm	电机步距角	1.8°
流量范围	0.0855-513mL/min	电机相电流	3.0A
电机类型	57步进电机	工作环境	0-40°C, <80%RH无凝露
电机相数	2		

OEM-GYB202

外形尺寸图 (单位: mm)

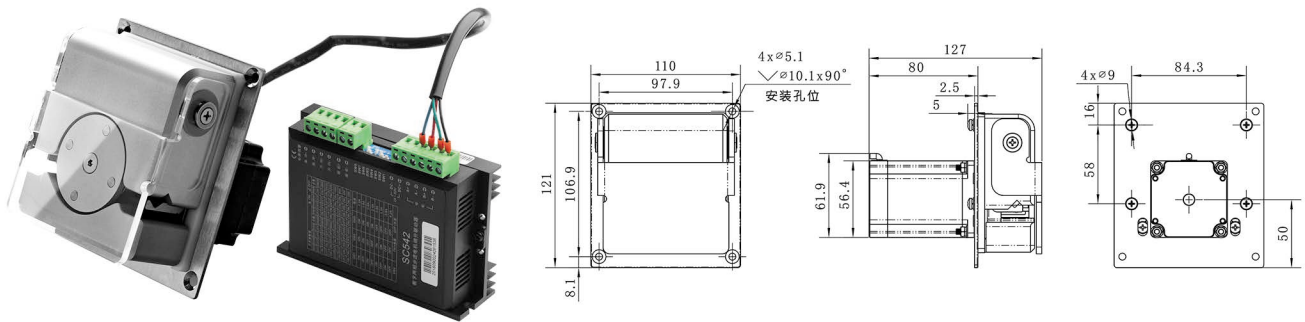

OEM-GYB202技术参数

转速范围	0.1-600rpm	电机类型	57步进电机
流量范围	0.0855-513mL/min	工作电源	DC18V~DC50V(推荐DC36V), $\geq 80W$
调速方式	外部输入脉冲频率调速	逻辑输入电压	DC5V
细分设定	四档拨码开关设定 (默认设置16细分)	工作环境	0-40°C, <80%RH无凝露
电流设定	三档拨码开关设定 (默认设置2.84A)		

OEM-GYB203/204/205

外形尺寸图 (单位: mm)

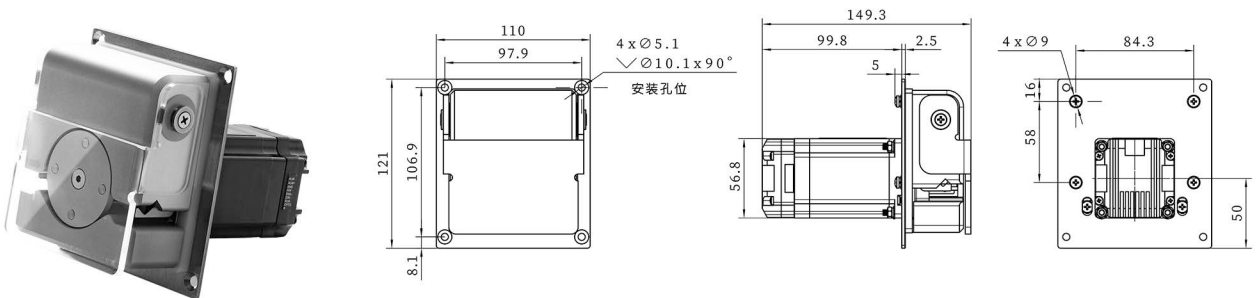

OEM-GYB203/204/205技术参数

转速范围	0.1-600rpm	输出信号	集电极开路输出
流量范围	0.0855-513mL/min	调速方式	OEM-GYB203:外部模拟量调速4-20mA
控制方式	无源开关量信号或者有源开关量信号 (3.3V-5V) 控制启停换向	调速方式	OEM-GYB204外部模拟量调速0-5V
控制方式信号逻辑	光耦导通运行/截止运行 (可通过上位机软件修改)	调速方式	OEM-GYB205外部模拟量调速0-10V
运行模式	固定转速/外部模式量输入模式 (可通过拨码开关选择)	工作电源	DC24V~DC36V (推荐DC36V), $\geq 100W$
电机类型	闭环步进一体机	工作环境	0-40°C, <80%RH无凝露

OEM-GYB206

外形尺寸图 (单位: mm)

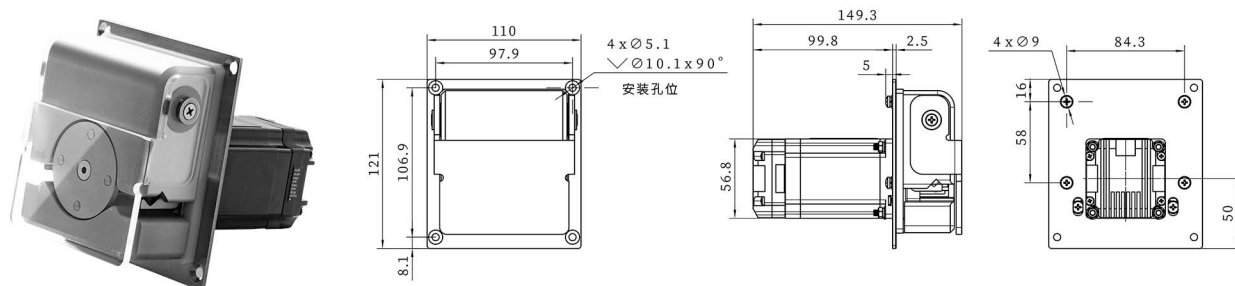

OEM-GYB206技术参数

转速范围	0-600rpm	电机类型	闭环步进一体机
流量范围	0.0855-513ml/min	输出信号	集电极开路输出
调速方式	外部输入脉冲频率调整	工作电源	DC24V-DC36V (推荐DC36V), ≥100W
逻辑输入电压	DC3.3V-5V	工作环境	0-40°C, <80%RH无凝露

OEM-GYB207

外形尺寸图 (单位: mm)

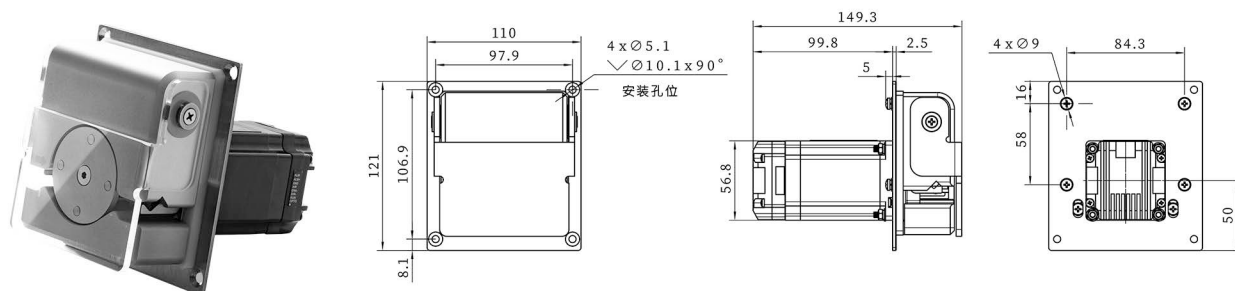

OEM-GYB207技术参数

转速范围	0-600rpm	电机类型	闭环步进一体机
流量范围	0.0855-513ml/min	输出信号	集电极开路输出
控制方式	RS485通信 (Modbus协议)	工作电源	DC24V-DC36V (推荐DC36V), ≥100W
通信地址	1-255 (出厂默认为1) 可通过拨码开关或通信修改	工作环境	0-40°C, <80%RH无凝露

技术参数

泵头型号	外壳材料	管卡材料	适用软管		(转速0.1-600rpm) 流量范围 (mL/min)	重量Kg
			管号	内径x壁厚(mm)		
GY15	铝合金	不锈钢	14 [#]	1.6x1.6	0.0255-153	0.95
			19 [#]	2.4x1.6	0.051-306	
			16 [#]	3.1x1.6	0.0855-513	

紧凑型泵头

KV10



产品简介

外观美观，体积小巧，有黑白两种配色，OEM配套的理想选择。具有弹性上压块，减少软管磨损，延长软管使用寿命。半透明防护盖可随时观察泵头及软管运行情况。可以采用步进电机，直流电机等多种方式驱动。

产品特点

- 弹性上压块，延长软管使用时间。
- 半透明防护盖，方便观察。
- 体积小巧，外观美观。

软管安装步骤



1. 向上掀开防护盖，
打开泵头。



2. 将软管放入泵头，
将软管两侧的接头卡在泵头下部。

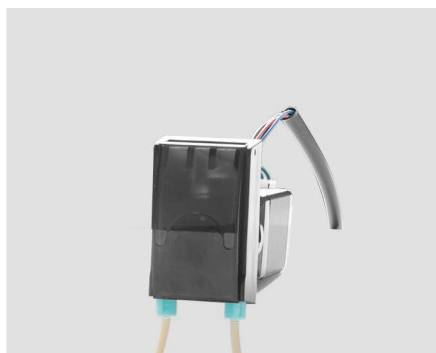

3. 向下合上防护盖，
完成软管安装。

OEM-KVB001

外形尺寸图 (单位: mm)

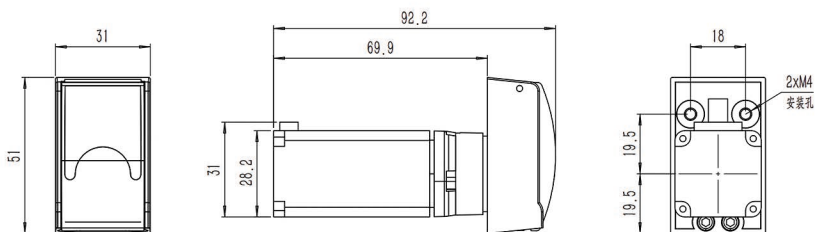

OEM-KVB001技术参数

转速范围	0.1-300rpm	电机步距角	1.8°
流量范围	0.0010-34.21mL/min	电机相电流	1.0A
电机类型	28步进电机	工作环境	0-40°C, <80%RH无凝露
电机相数	2		

OEM-KVZ001

外形尺寸图 (单位: mm)

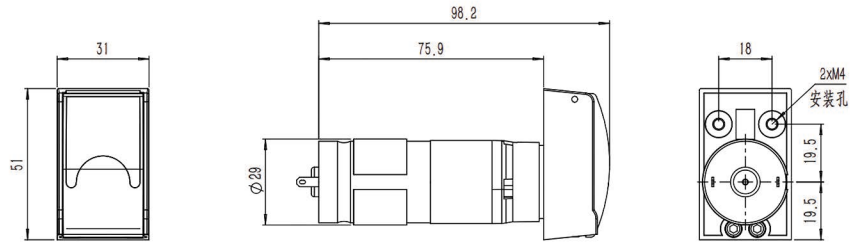

OEM-KVZ001技术参数

电机转速	300rpm	流量范围	≤34.21mL/min
转速误差	≤±10%	工作电源	DC24V
电机类型	28直流减速电机	工作环境	0-40°C, <80%RH无凝露

OEM-KVXZ001

外形尺寸图 (单位: mm)

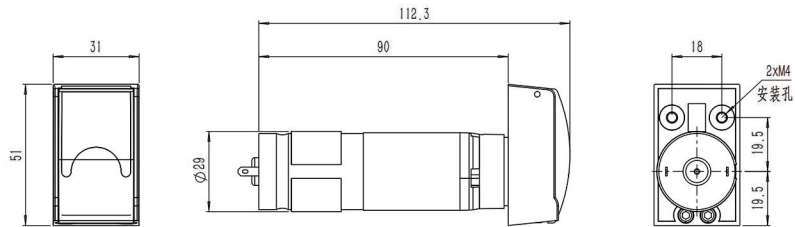

OEM-KVXZ001技术参数

电机转速	300rpm	流量范围	≤34.21mL/min
转速误差	≤±10%	工作电源	DC24V
电机类型	28直流行星减速电机	工作环境	0-40°C, <80%RH无凝露

技术参数

泵头型号	软管规格(内径x壁厚)(mm)	毫升/转	转速范围(rpm)	流量范围(mL/min)	重量Kg
KV10	1x1	0.030	0.1-300	0.0030-9.05	0.04
	2x1	0.096		0.0096-28.66	
	0.5x0.8	0.010		0.0010-3.0	
	2.4x0.8	0.114		0.0114-34.21	
	1.02x0.86	0.028		0.0028-8.4	
	1.52x0.86	0.052		0.0052-15.6	
	2.06x0.86	0.075		0.0075-22.49	

紧凑型泵头

MicroPump



产品特点

外形美观，体积小巧，多种颜色搭配，OEM配套的理想选择。
可以采用步进电机、直流电机等多种方式驱动。

产品型号

MicroPump

典型应用

- | 生化分析仪，医疗器械配套
- | 植保无人机

泵头内附赠一段进口PharMed BPT管



外形尺寸图 (单位: mm)



35
步进电机

42
步进电机

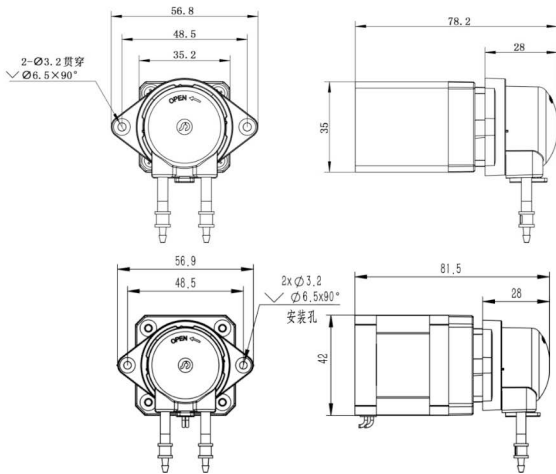

外形尺寸图 (单位: mm)



直流电机

直流有刷

直流无刷

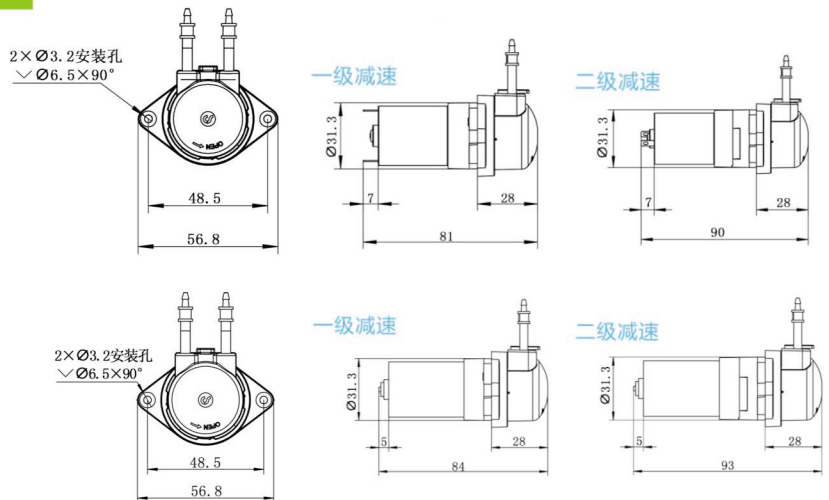

步进电机分解图

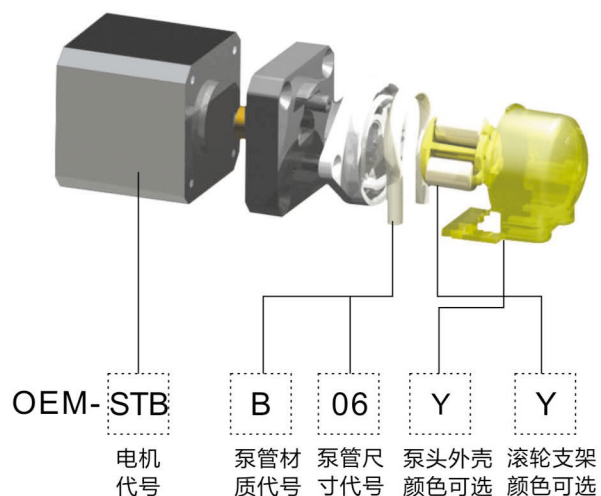

直流电机分解图

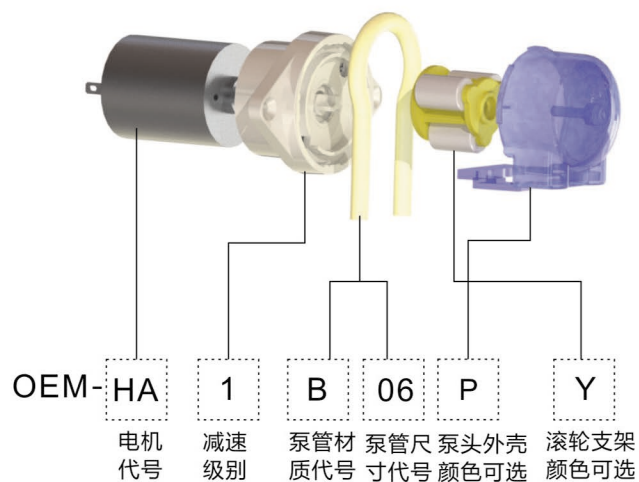

颜色选择



实验条件：标准大气压，室温为20℃，液体为纯净水，无压力，无吸程扬程。注：实际受传输介质、进出口压力、软管材质和误差、工作环境等诸多方面因素影响，本数据仅供参考。

流量型号选择

泵管代号				B04	B06	B10	B22	
泵管内径*壁厚(mm)				1.0*1.1	2.0*1.0	3.0*1.0	4.0*1.0	
泵管材质				PharMed BPT	PharMed BPT	PharMed BPT	PharMed BPT	
流量 (mL/min)	额定电流 1A	24V有刷/无刷电机 HA/HD	一级减速	14.88	50.05	110.27	149.23	
			二级减速	1.28	4.29	9.45	12.79	
	额定电流 1.5A	12V有刷/无刷电机 HB/HE	一级减速	14.88	50.05	110.27	149.23	
			二级减速	1.28	4.29	9.45	12.79	
	额定电流 2.5A	6V有刷/无刷电机 HC/HF	一级减速	14.88	50.05	110.27	149.23	
			二级减速	1.28	4.29	9.45	12.79	
	35步进电机(350rpm)STB				14.88	50.05	110.27	—
	42步进电机(350rpm)STA				14.88	50.05	110.27	149.23

紧凑型泵头

KD15/KD25



耐有机溶剂材料



产品简介

KD15/KD25 系列紧凑型泵头，外形美观，线条流畅。通过翻转方式开启上压块，操作简便，实现了快速更换软管。搓轮机构可以调整下管卡的位置，用来固定不同材质和直径的软管。

产品特点

- | 以翻盖方式打开，操作简便，可实现快速更换软管。
- | 外形美观，线条流畅。
- | 搓轮调整机构，轻松固定不同直径，不同材质软管。
- | 多种滚轮，支持多种壁厚，可灵活选择。
- | 支持多泵头串联，方便客户使用。
- | 可选配开盖停功能。

尺寸图 (单位: mm)

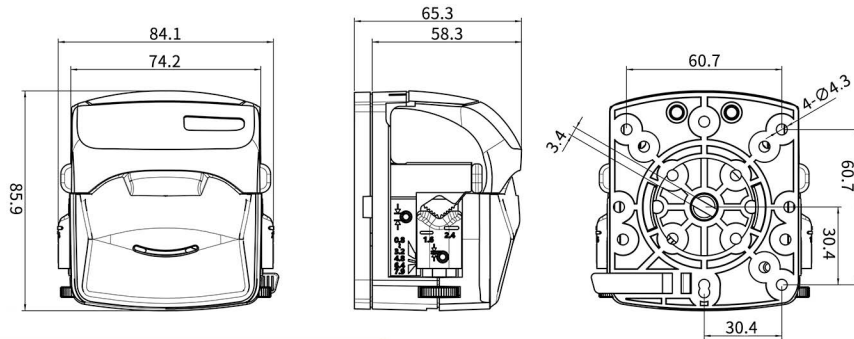

软管安装步骤



1. 向上掀开泵头上翻盖，打开泵头。

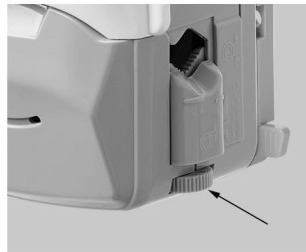

2. 搓轮调整。

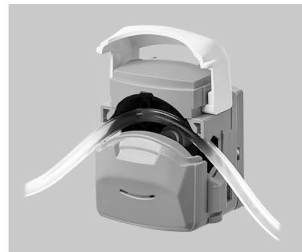

3. 将软管放入泵头。



4. 向下合上泵头上翻盖，完成软管安装。

技术参数

泵头型号	软管	内径×壁厚(mm)	(转速0.1-600rpm)		软管承压Mpa		重量(kg)	
			流量范围mL/min (3滚轮)	流量范围mL/min (4滚轮)	间断	连续		
KD15	13 [#]	0.8x1.6	0.0083-50.3	0.0079-47.37	0.27	0.17	0.37	
	14 [#]	1.6x1.6	0.0281-168.4	0.0267-160.37				
	19 [#]	2.4x1.6	0.0613-367.97	0.0544-326.13				
	16 [#]	3.2x1.6	0.1006-603.5	0.0942-565.47	0.24	0.14		
	25 [#]	4.8x1.6	0.2243-1345.83	0.2103-1262				
	17 [#]	6.4x1.6	0.3297-1978.1	0.2915-1748.93				
KD25	18 [#]	7.9x1.6	0.5047-3027.97	0.4483-2690	0.10	0.07		
	15 [#]	4.8x2.4	0.2513-1507.6	0.1979-1187.55			0.27	0.17
	24 [#]	6.4x2.4	0.3912-2346.95	0.2909-1745.5				

OEM 产品

紧凑型泵头 KD15/KD25

OEM-KDB201

外形尺寸图 (单位: mm)

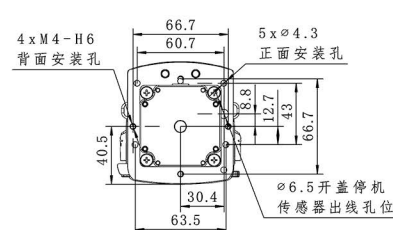
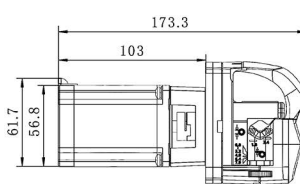
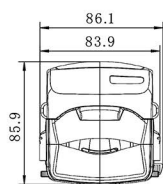

OEM-KDB201技术参数

转速范围	0.1-600rpm	电机步距角	1.8°
流量范围	0.0079~3027.97mL/min	电机相电流	3.0A
电机类型	57步进电机	工作环境	0-40°C, <80%RH无凝露
电机相数	2		

OEM-KDB202

外形尺寸图 (单位: mm)

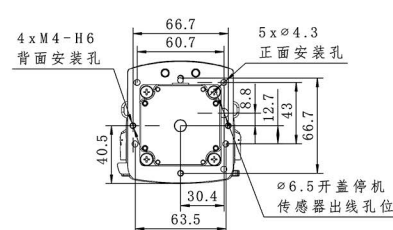
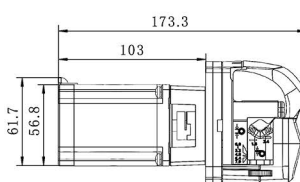
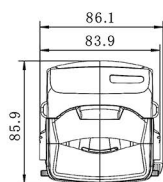

OEM-KDB202技术参数

转速范围	0.1-600rpm	电机类型	57步进电机
流量范围	0.0079~3027.97mL/min	工作电源	DC18V~DC50V(推荐DC36V), ≥80W
调速方式	外部输入脉冲频率调速	逻辑输入电压	DC5V
细分设定	四档拨码开关设定 (默认设置16细分)	工作环境	0-40°C, <80%RH无凝露
电流设定	三档拨码开关设定 (默认设置2.84A)		

OEM-KDB301

外形尺寸图 (单位: mm)

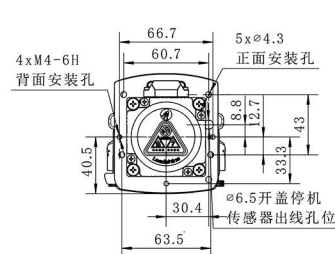
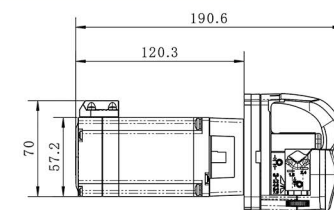
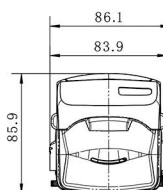

OEM-KDB301技术参数

转速范围	0.1-600rpm	电机相电流	5.0A
流量范围	0.0079~3027.97mL/min	编码器电源电压	DC5V (±10%)
电机类型	57闭环步进电机	编码器分辨率	1000线
电机相数	2	工作环境	0-40°C, <80%RH无凝露
电机步距角	1.8°		

OEM 产品

紧凑型泵头 KD15/KD25

OEM-KDB302

外形尺寸图 (单位: mm)

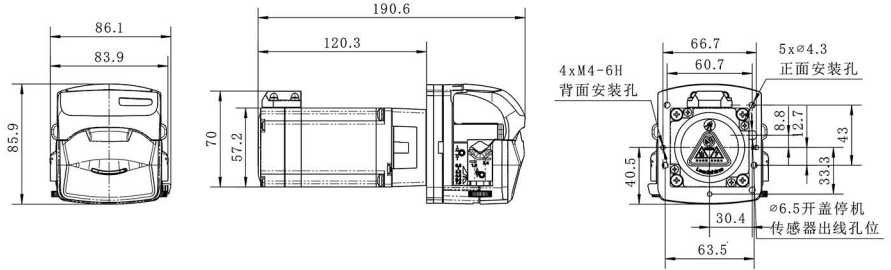
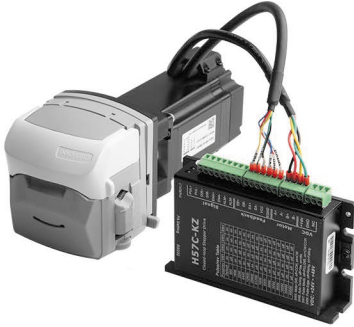

OEM-KDB302技术参数

转速范围	0.1-600rpm	电机类型	57闭环步进电机
流量范围	0.0079~3027.97mL/min	工作电源	DC18V~DC50V(推荐DC36V), \geq 80W
调速方式	外部输入脉冲频率调速	逻辑输入电压	DC5V
细分设定	四档拨码开关设定 (默认设置16细分)	工作环境	0-40°C, <80%RH无凝露
电流设定	自适应电流		

OEM-KDB203/204/205/206/207

外形尺寸图 (单位: mm)

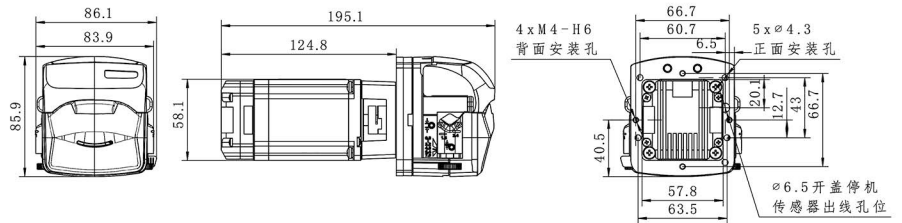

OEM-KDB203技术参数

转速范围	0.1-600rpm	细分设定	1/16 (默认), 拨码开关可设定多种细分
流量范围	0.0079~3027.97mL/min	工作电源	DC18V~DC50V(推荐DC36V), \geq 100W
电机类型	闭环步进一体机	逻辑输入电压	DC3.3V-5V
调速方式	外部输入脉冲频率调速	工作环境	0-40°C, <80%RH无凝露

OEM-KDB204、OEM-KDB205、OEM-KDB206技术参数

转速范围	0.1-600rpm	调速方式	OEM-KDB204: 外部模拟量调速4-20mA
			OEM-KDB205: 外部模拟量调速0-5V
			OEM-KDB206: 外部模拟量调速0-10V
流量范围	0.0079~3027.97mL/min	工作电源	DC18V~DC50V(推荐DC36V), \geq 100W
电机类型	闭环步进一体机	逻辑输入电压	DC3.3V-5V
控制方式	开关量信号控制启停、换向	工作环境	0-40°C, <80%RH无凝露

OEM-KDB207技术参数

转速范围	0.1-600rpm	控制方式	RS485
流量范围	0.0079~3027.97mL/min	工作电源	DC18V~DC50V(推荐DC36V), \geq 100W
电机类型	闭环步进一体机	工作环境	0-40°C, <80%RH无凝露

紧凑型泵头

KT15

产品简介

KT15 系列紧凑型泵头，外形美观，体积小。通过翻转方式开启上压块，操作简便。具有弹性上压块，减少软管磨损。可快速更换软管，具有自适应卡管装置。适用5种不同尺寸的软管，以满足不同的流量要求，**可选配开盖停功能**。



尺寸图 (单位: mm)

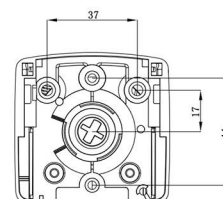
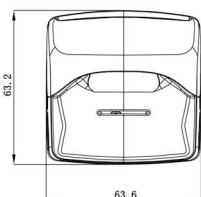

软管安装步骤



1. 向上掀开泵头上翻盖，打开泵头。
2. 将下管卡拨到与所安装软管对应的位置上。
3. 用笔尖按下管卡此位置向下按到底，再向左或向右拨动，下管卡自动弹起，下管卡位置调整完毕。
4. 将软管放入泵头。
5. 向下合上泵头上翻盖，完成软管安装。

实验条件：标准大气压，室温为20℃，液体为纯净水，无压力，无吸程扬程。注：实际受传输介质、进出液口压力、软管材质和误差、工作环境等诸多方面因素影响，本数据仅供参考。

技术参数

泵头型号	通道数	管号	内径×壁厚 (mm)	毫升/转	转速 (rpm)	流量范围 (mL/min)	重量 (kg)
KT15	单通道	13#	0.8×1.6	0.033	0.1~600	0.0033~19.97	0.096
		14#	1.6×1.6	0.156		0.0156~93.42	
		19#	2.4×1.6	0.286		0.0286~171.6	
		16#	3.2×1.6	0.477		0.0477~286.32	
		25#	4.8×1.6	0.933		0.0933~560.04	

OEM-KTB001(42步进电机)

外形尺寸图 (单位: mm)

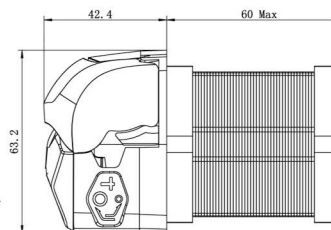
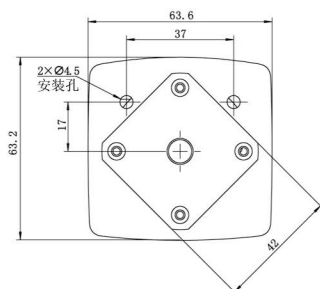

OEM-KTB001技术参数

转速范围	0.1-400rpm	电机步距角	1.8°
流量范围	0.0033-373.2mL/min	电机相电流	1.7A
电机类型	42步进电机	工作环境	0-40℃, <80%RH无凝露
电机相数	2		

OEM 产品

紧凑型泵头 KT15

OEM-KTB031/032/033(42步进电机)

外形尺寸图 (单位: mm)

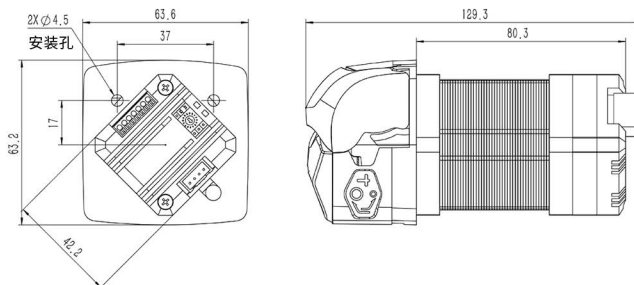

OEM-KTB031/KTB032/KTB033技术参数

转速范围	0.1-400rpm (可通过上位机控制软件修改)	电机类型	42步进电机
流量范围	0.0033-373.2mL/min	控制方式	无源开关量信号控制启停、换向
调速方式	OEM-KTB031: 外部模拟量调速4-20mA	工作电源	DC24V~DC36V(推荐DC24V), ≥36W
	OEM-KTB032: 外部模拟量调速0-5V		
	OEM-KTB033: 外部模拟量调速0-10V		
运行模式	固定转速/外部模拟量输入模式 (可通过拨码开关选择)	工作环境	0-40°C, <80%RH无凝露

OEM-KTB028/029/030(闭环步进一体机)

外形尺寸图 (单位: mm)

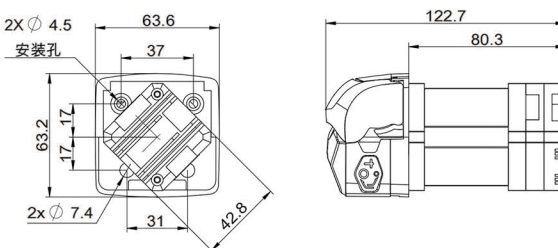

OEM-KTB028/KTB029/KTB030技术参数

转速范围	0.1-600rpm	电机类型	闭环步进一体机
流量范围	0.0033-560.04mL/min	输出信号	集电极开路输出
控制方式	无源开关量信号或者有源开关量信号 (3.3V-5V) 控制启停、换向	调速方式	OEM-KTB028: 外部模拟量调速4-20mA OEM-KTB029: 外部模拟量调速0-5V OEM-KTB030: 外部模拟量调速0-10V
控制方式信号逻辑	光耦导通运行/截止运行 (可通过上位机软件修改)		
运行模式	固定转速/外部模拟量输入模式 (可通过拨码开关选择)		
		工作电源	DC24V~DC36V(推荐DC24V), ≥50W
		工作环境	0-40°C, <80%RH无凝露

OEM-KTB025

外形尺寸图 (单位: mm)

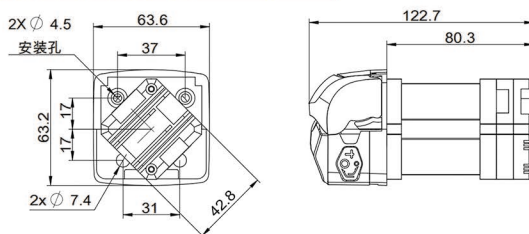

OEM-KTB025技术参数

转速范围	0.1-600rpm	电机类型	闭环步进一体机
流量范围	0.0033-560.04mL/min	输出信号	集电极开路输出
控制方式	RS485通信	工作电源	DC24V~DC36V(推荐DC24V), ≥50W
通信地址	1-255 (出厂默认为1) 可通过拨码开关或通信修改	工作环境	0-40°C, <80%RH无凝露

OEM 产品

紧凑型泵头 KT15

OEM-KTB035

外形尺寸图 (单位: mm)

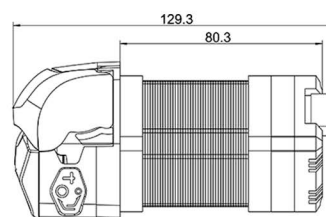
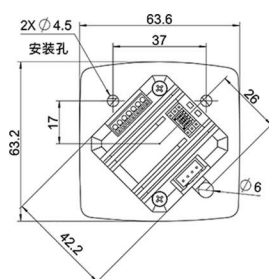

OEM-KTB035技术参数

转速范围	0.1-400rpm	电机类型	42步进电机
流量范围	0.0033-373.2mL/min	工作电源	DC24V~DC36V(推荐DC24V), ≥36W
控制方式	RS485 (Modbus协议)	工作环境	0-40°C, <80%RH无凝露
启停、方向控制	同时支持RS485和无源开关量信号控制启停/换向		

OEM-KTB016/KTB041

外形尺寸图 (单位: mm)

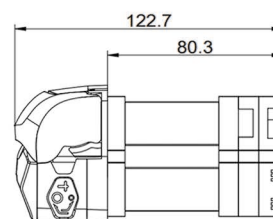
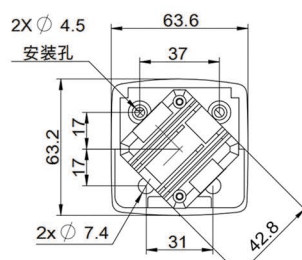

OEM-KTB016尺寸图

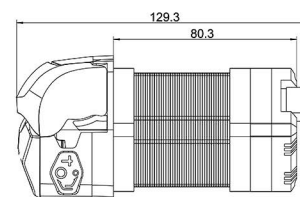
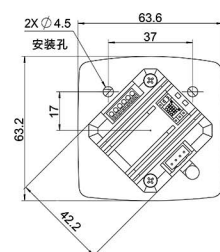

OEM-KTB041尺寸图

OEM-KTB016技术参数

转速范围	0.1-600rpm	电机类型	闭环步进一体机
流量范围	0.0033-560.04mL/min	逻辑输入电压	DC3.3V-5V
调速方式	外部输入脉冲调速	输出信号	集电极开路输出
细分设定	1/16 (默认)、可通过拨码开关修改	工作电源	DC24V~DC36V(推荐DC24V), ≥50W
输入信号	支持共阴极、共阳极、差分接线方式	工作环境	0-40°C, <80%RH无凝露

OEM-KTB041技术参数

转速范围	0.1-400rpm	电机类型	42步进电机
流量范围	0.0033-373.2mL/min	逻辑输入电压	5-24V
调速方式	内部固定转速模式 (可通过拨码开关和通信设置) 和外部输入脉冲频率调速	工作电源	DC24V~DC36V(推荐DC24V), ≥36W
细分设定	1/16(推荐)、1、1/2、1/4、1/8、1/32、1/64、1/128、1/256	工作环境	0-40°C, <80%RH无凝露
输入信号	支持共阴极、共阳极接线方式		

OEM 产品

OEM-KTB012

外形尺寸图 (单位: mm)

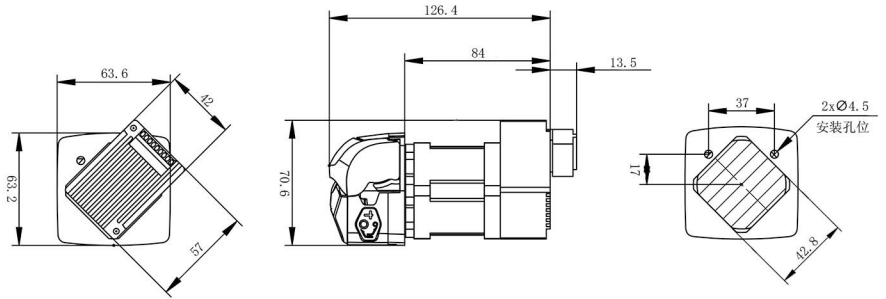

OEM-KTB012技术参数

转速范围	0.1-600rpm	电机类型	闭环步进一体机
流量范围	0.0033-560.04mL/min	工作电源	DC24V, ≥36W
调速方式	外部输入脉冲调速、RS485	逻辑输入电压	DC5V
细分设定	1/16(默认), 可通过RS485设定	工作环境	0-40°C, <80%RH无凝露

OEM-KTXZ001(直流减速电机)

外形尺寸图 (单位: mm)

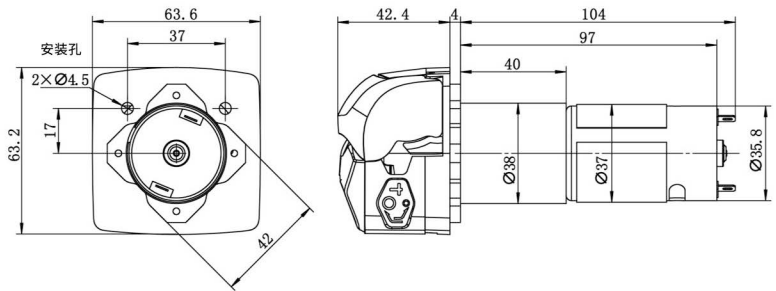

OEM-KTXZ001技术参数

电机转速	350rpm	工作电源	DC24V
转速误差	≤±10%	工作环境	0-40°C, <80%RH无凝露
电机类型	直流减速电机		

OEM-KTJ系列

外形尺寸图 (单位: mm)

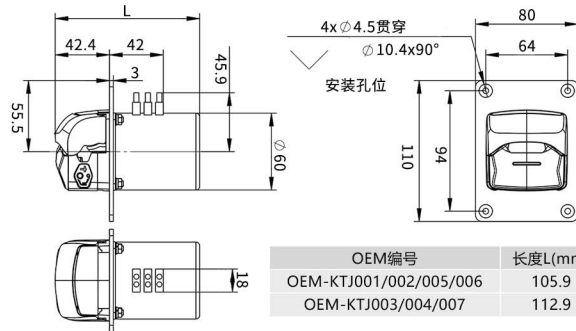

OEM编号	长度L(mm)
OEM-KTJ001/002/005/006	105.9
OEM-KTJ003/004/007	112.9

OEM-KTJ系列技术参数

产品型号	适配泵头	电机类型	工作电源	转速(rpm)	转速误差	工作环境
OEM-KTJ001	KT15	交流同步电机	AC220V (标配) AC110V (选配)	15	≤±10%	0-40°C, <80%RH无凝露
OEM-KTJ002				30		
OEM-KTJ003				60		
OEM-KTJ004			AC36V	100		
OEM-KTJ005				15		
OEM-KTJ006				30		
OEM-KTJ007				60		

紧凑型泵头

MiniPump 系列

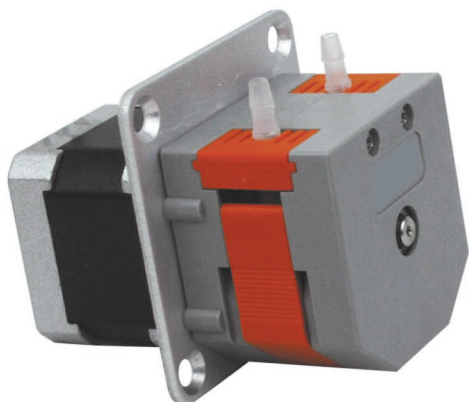

PVDF材质



产品特点

- | 外观精美，结构紧凑。
- | 操作简单，价格经济。
- | 可以采用多种电机驱动。
- | 多种颜色搭配，分析仪器配套的理想选择。

软管安装步骤

1、将两管卡的侧滑道分别对准泵头两侧的滑槽。

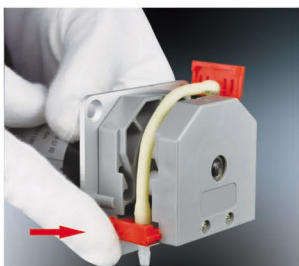

2、确保软管置于滚轮中央，再将管卡推入泵头。



3、将上压块对准滑槽，准备将其压入泵头。



4、将上压块顺滑槽压入泵头，并确保落位。



产品简介

MiniPump系列蠕动泵采用紧凑型、嵌入式设计,更适合您配套各种仪器设备。单通道、双通道任意选择;可应用多种尺寸的软管,更大的流量范围0.0024-190毫升/分钟;可以采用步进电机、直流电机、交流电机等多种方式驱动,应用广泛。

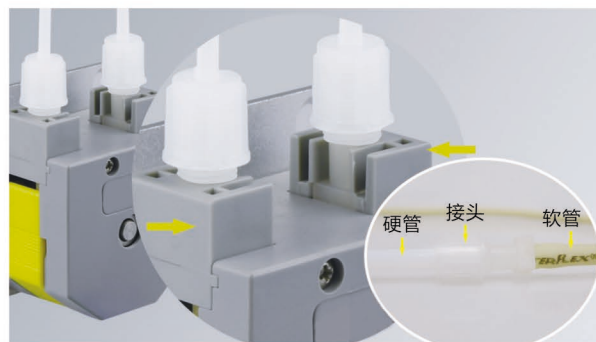

软管接硬管 支持转换接头(软管变硬管),可以连接到多种硬管上。



1. 采用专用卫生级软管,整段卡入式安装。
2. 无接头简化设计,避免泄漏和污染风险。

典型应用

- | 在烟气检测仪中排放冷凝水
- | 生化分析仪配套

OEM-B01

外形尺寸图 (单位: mm)

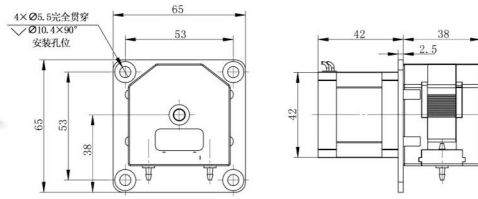
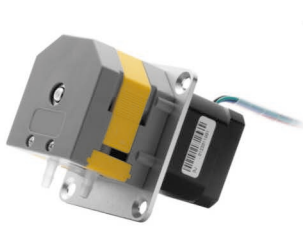

OEM-B01技术参数	
转速范围	0.1-300 rpm
流量范围	0.0024-190mL/min
电机类型	42步进电机
电机相数	2
电机步距角	1.8°
电机相电流	1.0A
工作环境	0-40°C, <80%RH无凝露

OEM-B02、OEM-B022

外形尺寸图 (单位: mm)

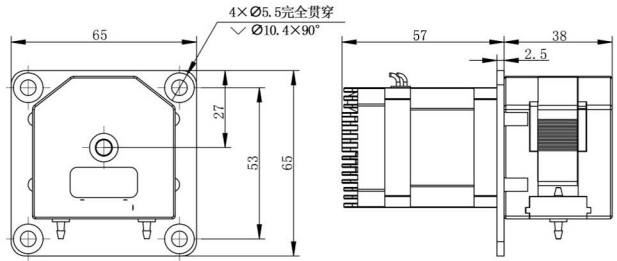

OEM-B02技术参数	
转速范围	0.1-300 rpm
流量范围	0.0024-190mL/min
调速方式	预设转速或串口调速
电机类型	42步进电机
工作电源	DC24V, ≥24W
工作环境	0-40°C, <80%RH无凝露

OEM-B022技术参数	
转速范围	0.1-300 rpm
流量范围	0.0024-190mL/min
调速方式	内部电位器调速
电机类型	42步进电机
工作电源	DC24V, ≥24W
工作环境	0-40°C, <80%RH无凝露

OEM-B089

外形尺寸图 (单位: mm)

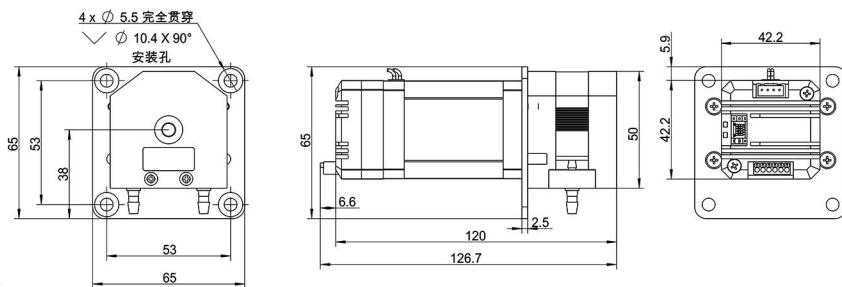
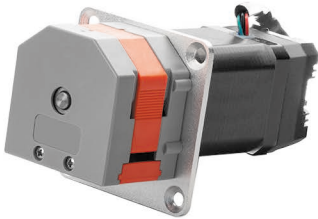

OEM-B089技术参数	
转速范围	0.1-300rpm
流量范围	0.0024-190mL/min
调速方式	内部固定转速模式(可通过拨码开关和通信设置)和外部输入脉冲频率调速
细分设定	1/16(推荐)、1、1/2、1/4、1/8、1/32、1/64、1/128、1/256
电机类型	42步进电机
工作电源	DC24V~DC36V(推荐DC24V), ≥36W
工作环境	0-40°C, <80%RH无凝露

OEM-B078/B079/B080

外形尺寸图 (单位: mm)

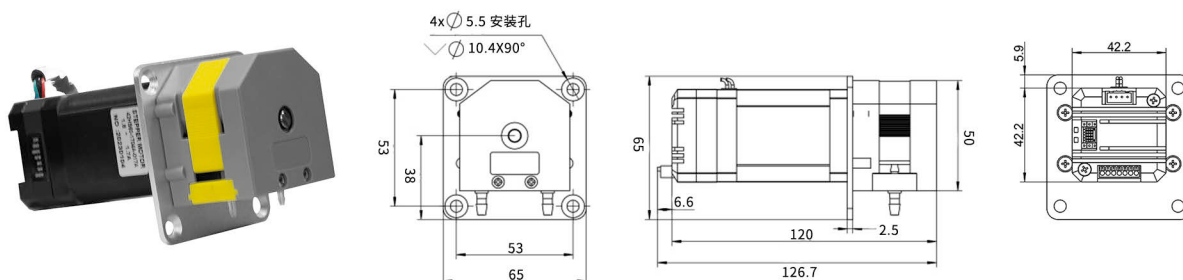

OEM-B078/B079/B080技术参数

转速范围	0.1-300rpm (可通过上位机控制软件修改)	控制方式	无源开关量信号控制启停、换向
流量范围	0.0024-190mL/min	电机类型	42步进电机
调速方式	OEM-B078: 外部模拟量调速4-20mA	工作电源	DC24V~DC36V(推荐DC24V), ≥36W
	OEM-B079: 外部模拟量调速0-5V	工作环境	0-40°C, <80%RH无凝露
	OEM-B080: 外部模拟量调速0-10V		

OEM-B085

外形尺寸图 (单位: mm)

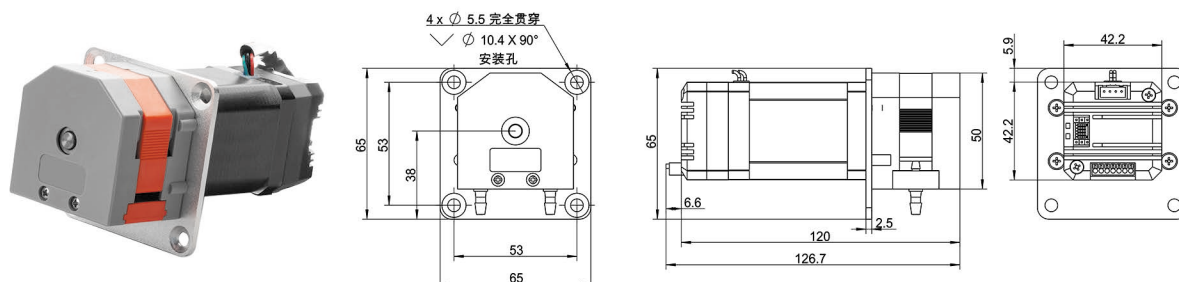

OEM-B085技术参数

转速范围	0.1-300rpm	控制方式	RS485 (Modbus协议)
流量范围	0.0024-190mL/min	电机类型	42步进电机
启停、方向控制	同时支持RS485和无源开关量信号控制启停/换向	工作电源	DC24V~DC36V(推荐DC24V), ≥36W
		工作环境	0-40°C, <80%RH无凝露

OEM-B013

外形尺寸图 (单位: mm)

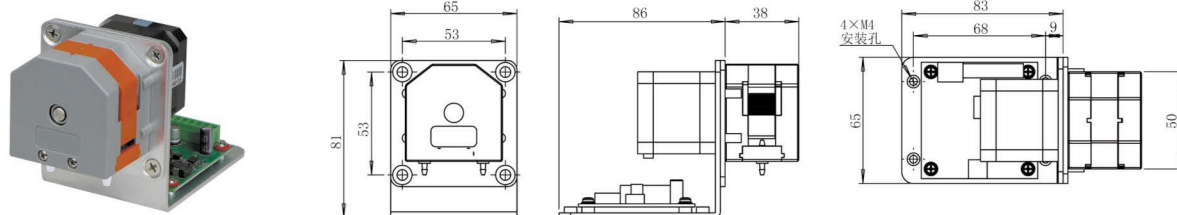

OEM-B013技术参数

转速范围	0.1-300rpm	地址设置	1-32
流量范围	0.0024-190ml/min	电机类型	42步进电机
调速方式	通信控制	工作电源	DC24V, ≥24W
通信方式	RS232、RS485通信(默认);控制泵的启停、换向及转速	工作环境	0-40°C, <80%RH无凝露

OEM-B136/B137

外形尺寸图 (单位: mm)

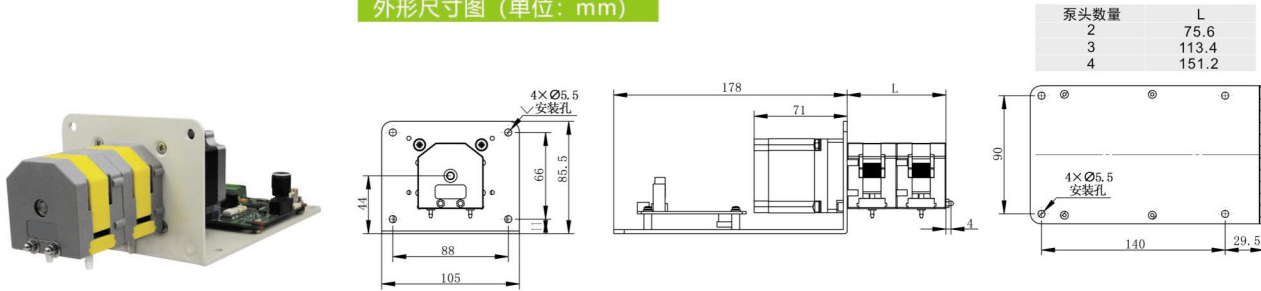

OEM-B136 技术参数		OEM-B137 技术参数	
转速范围	0.1-300 rpm	转速范围	0.1-300 rpm
流量范围	0.0024-190mL/min	流量范围	0.0024-190mL/min
调速方式	预设转速或手动调节	调速方式	脉冲频率调速
控制方式	外部无源信号电平(常闭或常开)模式; 控制启停和方向	逻辑输入电压	5V、12V、24V(默认5V)
显示方式(选配)	0.96英寸OLED蓝屏	细分设定	1/16(推荐), 1, 1/2, 1/4, 1/8, 1/32, 1/64, 1/128
电机类型	57步进电机	电机类型	57步进电机
工作电源	DC24V, ≥50W	工作电源	DC24V, ≥50W
工作环境	0-40°C, <80%RH无凝露	工作环境	0-40°C, <80%RH无凝露

OEM-MZ系列

外形尺寸图 (单位: mm)

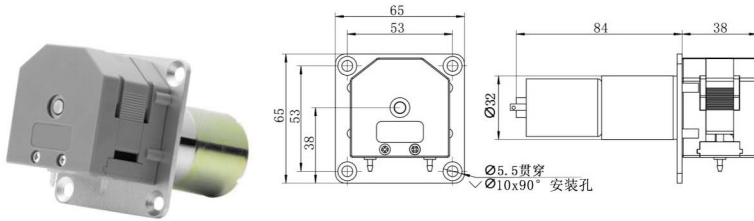

注: 为OEM-MZ306外形尺寸图

产品型号	电机类型	工作电源	电机转速 (rpm±10%)	流量范围 (mL/min)
OEM-MZ001	Φ37 直流 减速电机	DC12V	170	≤107.67
OEM-MZ004			300	≤190.00
OEM-MZ104		DC24V	20	≤12.67
OEM-MZ107			100	≤61.98
OEM-MZ108	Φ32 直流 行星减速 电机	DC24V	160	≤101.33
OEM-MZ111			300	≤190.00
OEM-MZ304			50	≤31.14
OEM-MZ306			100	≤61.98

OEM-MJ系列

外形尺寸图 (单位: mm)

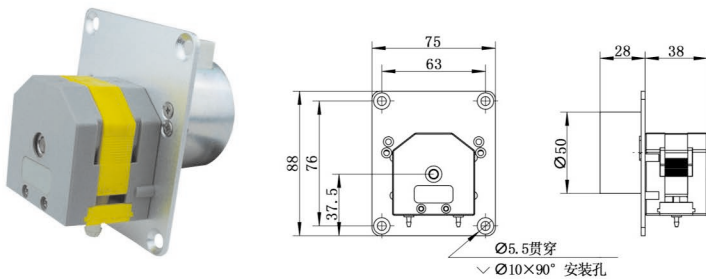

产品型号	电机类型	工作电源	电机转速 (rpm±10%)	方向
OEM-MJ107	交流同步电机	AC220V	15.5/18.6	CCW

注: 转速一栏中, " / " 前后分别表示50/60HZ时的转速。

实验条件: 标准大气压, 室温为20°C, 液体为纯净水, 无压力, 无吸程扬程。注: 实际受传输介质、进出口压力、软管材质和误差、工作环境等诸多方面因素影响, 本数据仅供参考。

技术参数

泵头型号	软管	内径×壁厚(mm)	转速范围	流量范围mL/min (转速0.1-300rpm)
MiniPump01 / MiniPump01 (PVDF)	1*1.1	1×1.1	0.1~300	0.005-15.01
	2*1	2×1		0.018-54.63
	2.5*1	2.5×1		0.0256-76.84
	3*1	3×1		0.0356-108.39
	13#	0.8×1.6		0.0024-8.28
	14#	1.6×1.6		0.0112-33.88
	19#	2.4×1.6		0.0252-77.23
MiniPump01	25#	4.8×1.6		0.0394-114.31
MiniPump01	25#	4.8×1.6		0.0652-190.00
MiniPump02 / MiniPump02 (PVDF)	1*1.1	1×1.1	0.1~300	0.005-15.01
	2*1	2×1		0.018-54.63
	2.5*1	2.5×1		0.0256-76.84
	3*1	3×1		0.0356-108.39

电机转速rpm	流量mL/min (应用1mm壁厚的软管, 常用于双通道)			
	软管内径 1mm	软管内径 2mm	软管内径 2.5mm	软管内径 3mm
5	0.25	0.90	1.28	1.78
10	0.49	1.84	2.59	3.52
15	0.74	2.76	3.85	5.30
25	1.25	4.57	6.43	8.80
40	2.00	7.31	10.25	14.02
50	2.52	9.14	12.78	17.47
75	3.76	13.64	19.04	26.12
100	5.03	18.17	25.42	35.34
200	10.12	36.45	51.27	71.44
250	12.63	45.75	64.34	88.35
300	15.01	54.63	76.84	108.39

电机转速rpm	流量mL/min (应用1.6mm壁厚的软管, 常用于单通道)				
	13# 软管内径0.8mm	14# 软管内径1.6mm	19# 软管内径3.1mm	16# 软管内径3.1mm	25# 软管内径4.8mm
5	0.12	0.56	1.26	1.97	3.26
10	0.26	1.15	2.53	3.90	6.41
15	0.39	1.74	3.8	5.80	9.52
25	0.66	2.88	6.31	9.59	15.74
40	1.08	4.59	10.11	15.29	25.15
50	1.34	5.69	12.62	18.96	31.14
75	2.00	8.54	18.93	28.36	46.55
100	2.73	11.37	25.27	37.66	61.98
200	5.46	22.76	50.82	76.02	124.14
250	6.81	28.40	65.39	95.08	153.63
300	8.28	33.88	77.23	114.31	190.00

软管转硬管接头应用技术参数

物料名称	产品型号	所用硬管 (外径)	荐用软管	可用软管
直通转接头_02转14°_PVDF	JT2PPV0214	4mm	14°	19°
直通转接头_04转16°_PVDF	JT2PPV0416	6mm	16°	19°
直通转接头_06转16°_PVDF	JT2PPV0616	8mm	16°	19°
直通转接头_32转14°_PVDF	JT2PPV3214	3.2mm	14°	19°

紧凑型泵头

UD15

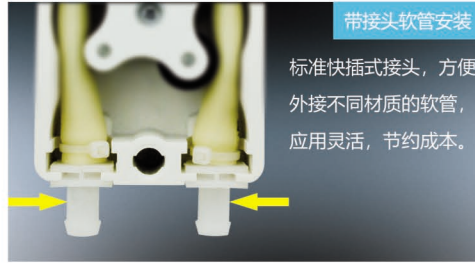
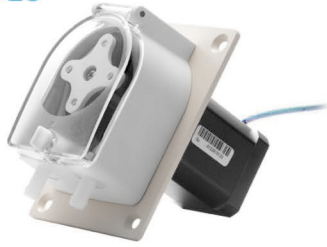

带接头软管安装

标准快插式接头，方便外接不同材质的软管，应用灵活，节约成本。

产品简介

泵头主体采用美国进口工程塑料确保产品在高强度工况下的使用寿命，透明防护盖方便您随时观察泵头及软管运行情况，蓝、透明两种颜色可供选择。安装面设计有防水槽，可以配合用户的防水设计。可以采用步进电机、直流电机、交流电机等多种方式驱动。

尺寸图 (单位: mm)

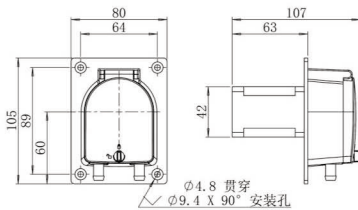

不带接头软管安装

1. 采用专用卫生级软管，整段卡入式安装。
2. 无接头简化设计，避免泄漏和污染风险。

产品型号	OEM-UB01
转速范围	0.1-350rpm
流量范围	0.08-930mL/min
电机类型	42步进电机
电机相数	2
电机步距角	1.8°
电机相电流	1.7A
工作环境	0-40°C, <80%RH无凝露

OEM-UB02/UB016

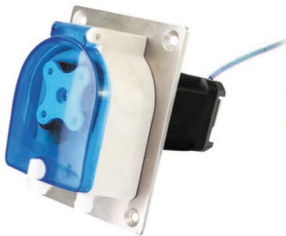

外形尺寸图 (单位: mm)

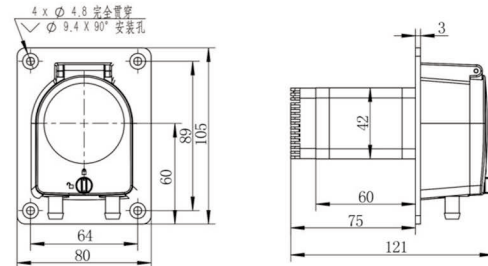

OEM-UB02技术参数		OEM-UB016技术参数	
转速范围	0.1-350rpm	转速范围	0.1-350 rpm
流量范围	0.08-930mL/min	流量范围	0.08-930mL/min
调速方式	预设转速或串口调速	调速方式	内部电位器调速
电机类型	42步进电机	电机类型	42步进电机
工作电源	DC24V, >36W	工作电源	DC24V, >36W
工作环境	0-40°C, <80%RH无凝露	工作环境	0-40°C, <80%RH无凝露

OEM-UB034

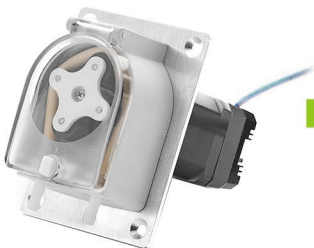

外形尺寸图 (单位: mm)

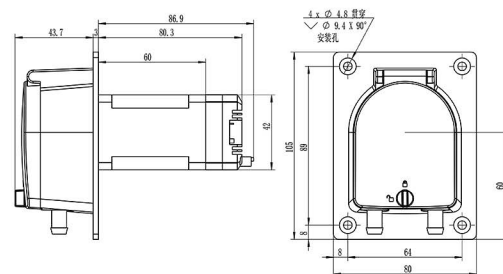

OEM-UB034技术参数	
转速范围	0.1-350rpm
流量范围	0.08-930mL/min
调速方式	内部固定转速模式 (可通过拨码开关和通信设置) 和外部输入脉冲频率调速
细分设定	1/16(推荐)、1、1/2、1/4、1/8、1/32、1/64、1/128、1/256
电机类型	42步进电机
工作电源	DC24V~DC36V(推荐DC24V), ≥36W
工作环境	0-40°C, <80%RH无凝露

OEM-UB04

尺寸图 (单位: mm)

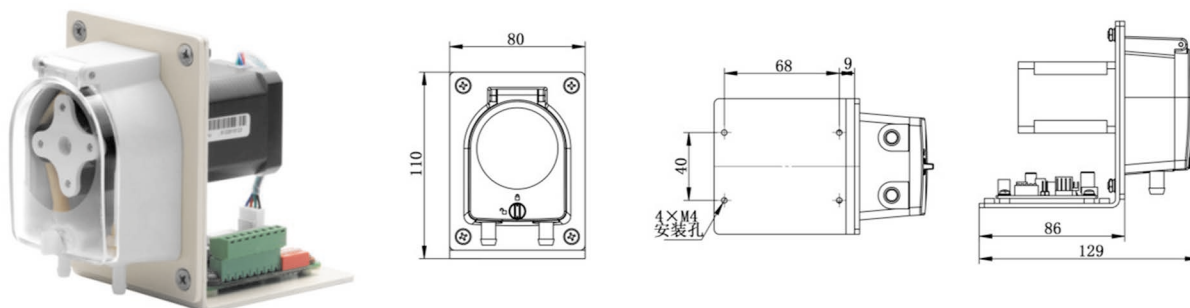

OEM-UB04技术参数

转速范围	0.1-350 rpm
流量范围	0.08-930mL/min
电机类型	42步进电机
调速方式	通信控制
地址设置	1-32
工作电源	DC24V, ≥36W
通信方式	RS232、RS485通信(默认); 控制泵的启停、换向及转速
工作环境	0-40°C, <80%RH无凝露

OEM-UXZ系列

尺寸图 (单位: mm)

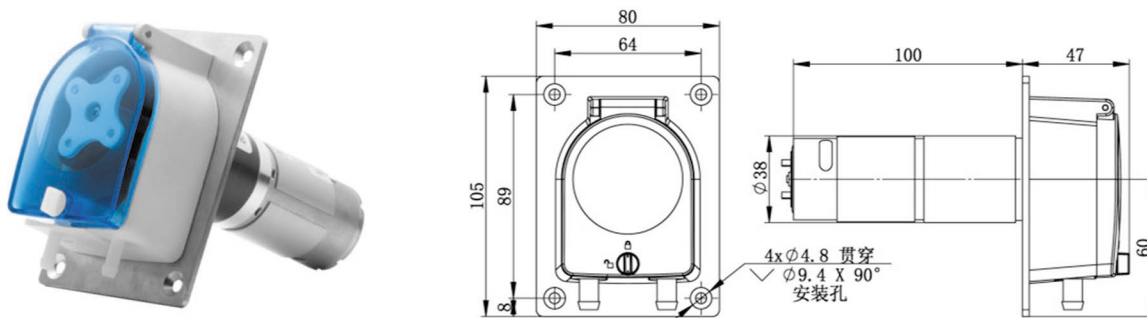

OEM-UXZ系列技术参数

产品型号	电机类型	工作电源	电机转速(rpm+10%)	流量范围(mL/min)
OEM-UXZ03	Φ37 直流行星减速电机	DC12V	150	≤398
OEM-UXZ06			350	≤930
OEM-UXZ13		DC24V	150	≤398
OEM-UXZ16			350	≤930

弹簧型泵头

UC15/UC20/UC25-II



产品简介

UC15/UC20型弹簧泵头, 常用于血液透析设备上。功能型设计, 实用性强; 透明护盖, 可以随时观察运转状态; 具有开盖停转功能, 确保操作安全; 弹性滚轮总成, 自适应压管间隙, 运行平稳, 噪音小; 手动扳杆既可以起到辅助安装软管的作用, 又可以确保异常断电后, 手动旋转扳杆使滚轮总成挤压软管, 完成液体循环, 可采用直流无刷电机、步进电机、伺服电机驱动。

典型应用

血液透析设备配套

软管安装步骤



1.按下管卡将软管放进U型槽



2.将软管放入两导向柱之间, 手握扳手, 转动滚轮主体



3.按下管卡将软管放进U型槽



4.安装完成

OEM-UCXZ001/UCXZ101/UCXZ201/UCXZ301



尺寸图 (单位:mm)

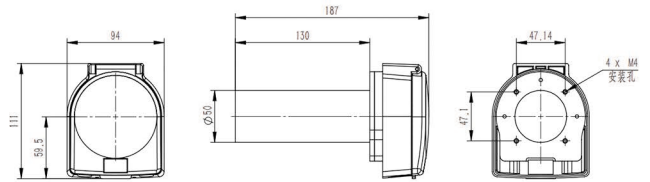

OEM-UCXZ210/UCXZ211



尺寸图 (单位:mm)

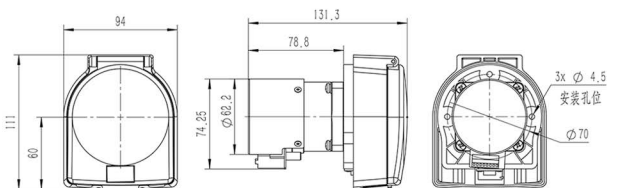

直流电机技术参数

产品型号	电机类型	工作电源	电机转速 (rpm±10%)	流量范围 (mL/min)	工作环境
OEM-UCXZ001	50直流行星减速电机	DC24V	300	≤2812	0-40°C <80%RH无凝露
OEM-UCXZ101	50直流行星减速电机	DC12V			
OEM-UCXZ201	50无刷直流行星减速电机	DC24V	≤300		
OEM-UCXZ301	50无刷直流行星减速电机	DC12V	≤300		
OEM-UCXZ210	57无刷直流行星减速电机	DC24V	≤100	≤937.4	
OEM-UCXZ211	57无刷直流行星减速电机	DC24V	≤200	≤1874.8	

OEM-UCB004

尺寸图 (单位:mm)

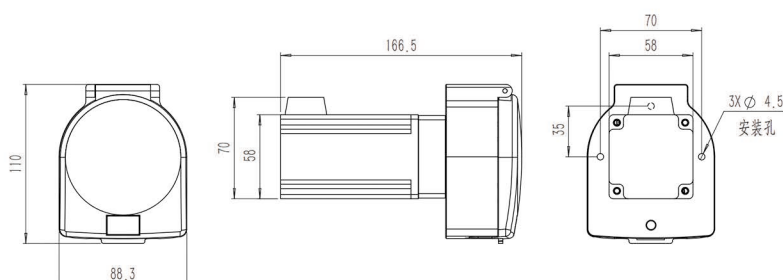

OEM-UCB004技术参数

转速范围	0.1-600rpm	电机相电流	5.0A
流量范围	0.1702~3300mL/min	编码器电源电压	DC5V (±10%)
电机类型	57闭环步进电机	编码器分辨率	1000线
电机相数	2	工作环境	0-40°C, <80%RH无凝露
电机步距角	1.8°		

OEM-UCB005/006/007

尺寸图 (单位:mm)

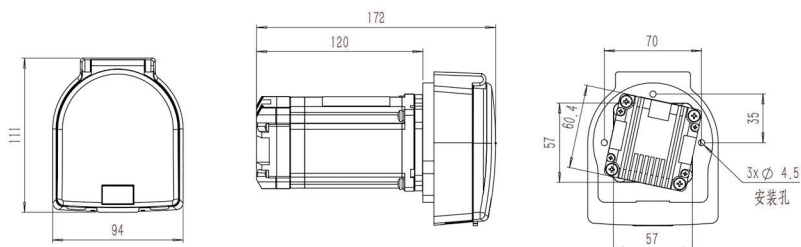

OEM-UCB005/006/007技术参数

转速范围	0.1-600rpm	输出信号	集电极开路输出
流量范围	0.1702~3300mL/min		OEM-UCB005:外部模拟量调速4-20mA
控制方式	无源开关量信号或者有源开关量信号 (3.3V-5V) 控制启停换向	调速方式	OEM-UCB006:外部模拟量调速0-5V
控制方式信号逻辑	光耦导通运行/截止运行 (可通过上位机软件修改)		OEM-UCB007:外部模拟量调速0-10V
运行模式	固定转速/外部模式量输入模式 (可通过拨码开关选择)	工作电源	DC24V-DC36V (推荐DC36V), ≥100W
电机类型	闭环步进一体机	工作环境	0-40°C, <80%RH无凝露

产品组成与流量范围

泵头	外壳材料		滚轮总成	适用软管		转速范围(rpm)	流量范围 (mL/min)	重量(kg)
	底座	防护盖		管号	内径×壁厚(mm)			
UC15	PSF	PC	弹簧结构	16#	3.1x1.6	0.1-350	0.1702-596	1.42
				25#	4.8x1.6		0.3574-1251	
				17#	6.4x1.6		0.6245-2186	
				18#	7.9x1.6		0.9374-3281	
UC20				医疗透析管	8x2	0.1-200	0.3910-782	
UC25-II	铸造铝合金			15#	4.8x2.4	0.1-600	0.347-2082	1.87
				24#	6.4x2.4		0.550-3300	

多通道型泵头

NEW 新一代多通道型泵头

AMC系列

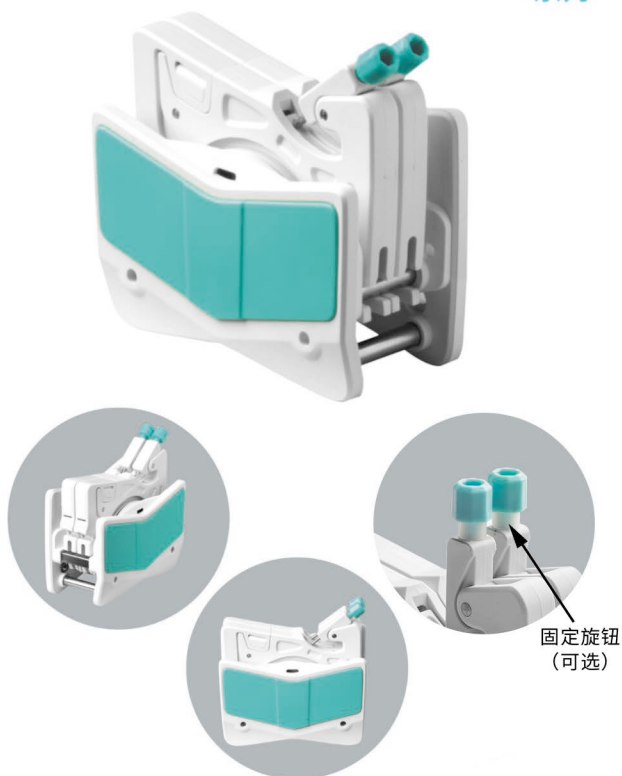

产品简介

新的设计，给您新的体验!外形美观，功能实用。

弹性定位机构，让用户可以单手安装、拆卸卡片。多通道，小液量传输；弹性压管设计，补偿软管尺寸误差；无级调节压管间隙，提高通道间传输精度；304不锈钢滚轮总成，分为6滚轮、10滚轮两种结构，广泛应用于各种分析仪器配套。另有静音型AMC-S，滚轮内部采用深沟球轴承，泵头具有低噪音，软管磨损小，软管使用寿命长的特点。客户还可以选择AMC旋钮固定方式，此方式下泵头旋钮固定，泵头不可调节。

产品特点

- | 弹性定位机构，实现单手拆装卡片。
- | 弹性压管设计，补偿软管尺寸误差。
- | 无级调节压管间隙，提高通道间流量精度。
- | 外形美观，结构紧凑，仪器配套的理想选择。

产品型号

AMC1, AMC2, AMC3, AMC4, AMC5, AMC6, AMC8,
AMC10, AMC12, AMC1-S, AMC2-S, AMC3-S, AMC4-S

典型应用

| 血糖分析仪配套 | 氨氮分析仪配套

尺寸图 (单位: mm)

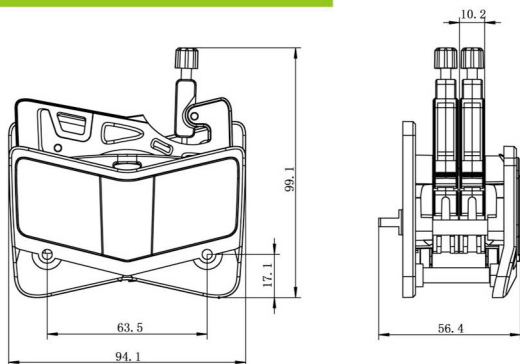

注：每增加或减少一个通道，泵头尺寸需要增加或减少一个卡片的宽度。



AMC系列产品展示

软管安装步骤

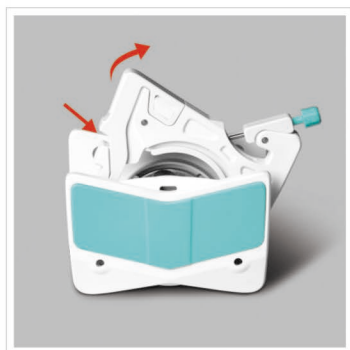

1. 轻松按压弹性锁臂机构，开启卡片。

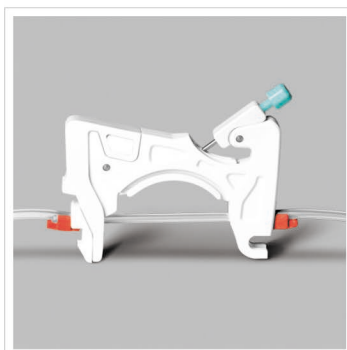

2. 卡片脱开之后，安装软管，相邻两个管卡确定一个工作位置。

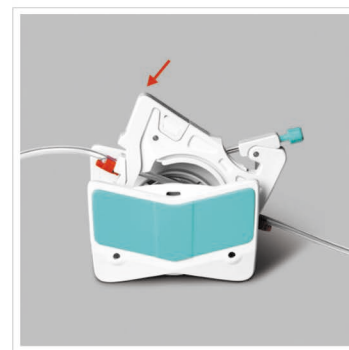

3. 嵌入卡片，使卡片进入工作位置。



4. 扳动压紧装置，进入压管状态。



5. 安装完毕。

实验条件：标准大气压，室温为20℃，液体为纯净水，无压力，无吸程扬程。注：实际受传输介质、进出口压力、软管材质和误差、工作环境等诸多方面因素影响，本数据仅供参考。

技术参数

通道数	1	2	3	4	5	6	8	10	12
滚轮材料	304不锈钢								
滚轮数量	6滚轮,10滚轮								
适用软管	转速范围	10滚轮泵头 参考流量(mL/min)			6滚轮泵头 参考流量(mL/min)			软管承压(Mpa)	
		连续		间隔	连续		间隔		
1×1	0.1~150rpm	0.0050~7.55			0.0062~9.36			0.1	0.1
2×1		0.0183~27.52			0.0220~33.06				
2.4×0.8		0.0254~38.13			0.0319~47.81				
3×1		0.0323~48.38			0.0434~65.17				
0.13×0.86		0.0002~0.29			0.0002~0.31				
0.19×0.86		0.0003~0.44			0.0003~0.46				
0.25×0.86		0.0005~0.76			0.0005~0.80				
0.51×0.86		0.0013~2.00			0.0014~2.05				
0.89×0.86		0.0030~4.47			0.0031~4.65				
1.14×0.86		0.0061~9.16			0.0065~9.74				
1.42×0.86		0.0125~18.75			0.0142~21.28				
2.06×0.86		0.0197~29.60			0.0234~35.17				
2.79×0.86		0.0286~42.86			0.0372~55.77				

OEM 产品

新一代多通道型泵头系列

OEM-AMCB001

外形尺寸图 (单位: mm)

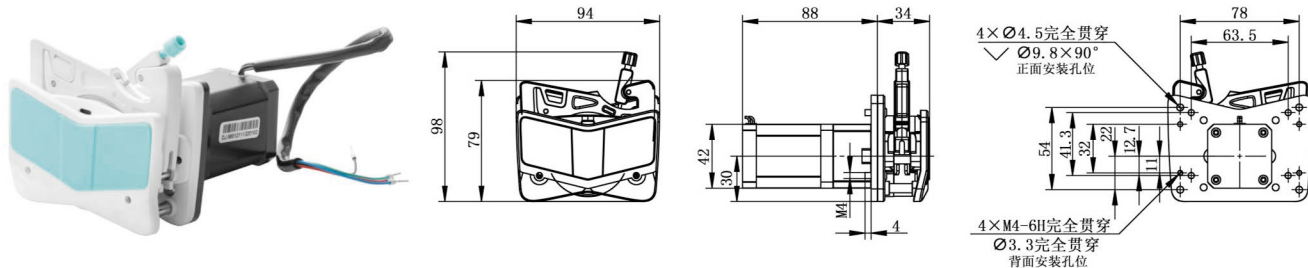

OEM-AMCB001技术参数

转速范围	0.1-150rpm	电机步距角	1.8°
流量范围	0.0002-65.17mL/min	电机相电流	1.7A
电机类型	42步进电机	工作环境	0-40°C, <80%RH无凝露
电机相数	2		

OEM-AMCB104

外形尺寸图 (单位: mm)

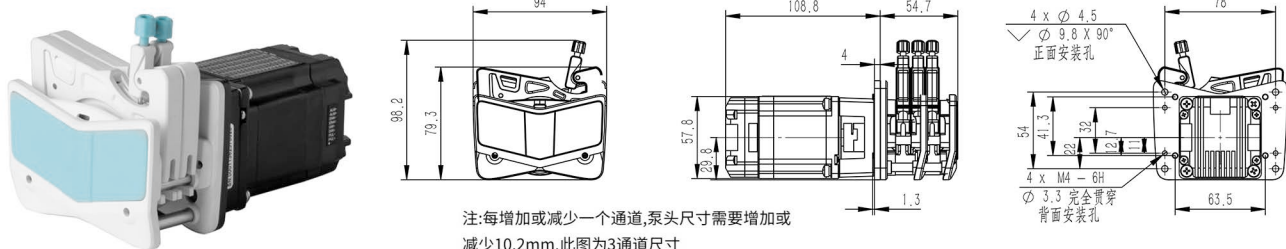

OEM-AMCB104技术参数

转速范围	0.1-150rpm	细分设定	1/16(默认),采用拨码开关设定不同的细分
流量范围	0.0002-65.17mL/min	工作电源	DC24V~DC36V(推荐DC24V), ≥100W
电机类型	闭环步进一体机	逻辑输入电压	DC3.3V-5V
外部控制	外部输入脉冲信号	工作环境	0-40°C<80%RH无凝露

OEM-AMCB201

外形尺寸图 (单位: mm)



OEM-AMCB201技术参数

转速范围	0.1-150rpm	电机步距角	1.8°
流量范围	0.0002-65.17mL/min	电机相电流	3.0A
电机类型	57步进电机	工作环境	0-40°C, <80%RH无凝露
电机相数	2		

OEM-AMCB202

外形尺寸图 (单位: mm)

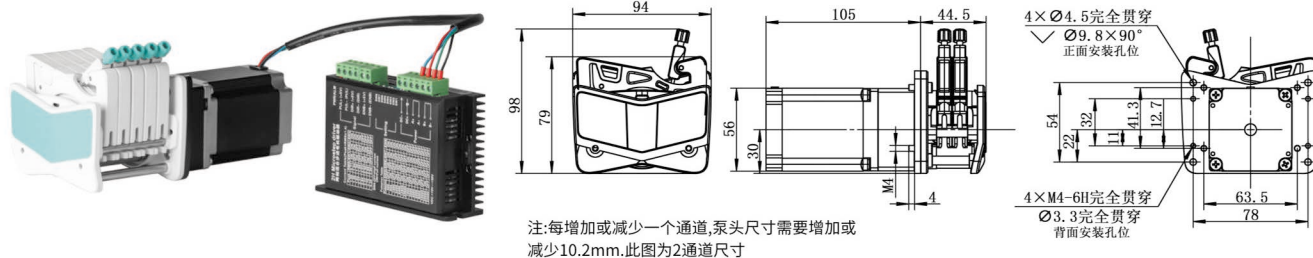

OEM-AMCB202技术参数

转速范围	0.1-150rpm	电流设定	三档拨码开关设定(默认设置2.84A)
流量范围	0.0002-65.17mL/min	电机类型	57步进电机
调速方式	外部输入脉冲频率调速	工作电源	DC18V~DC50V(推荐DC36V), ≥80W
细分设定	四档拨码开关设定(默认设置16细分)	逻辑输入电压	5V
		工作环境	0-40°C, <80%RH无凝露

OEM-AMCB205

外形尺寸图 (单位: mm)

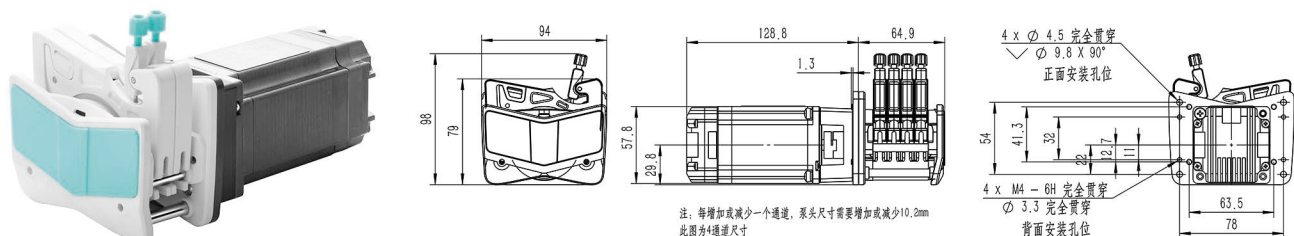

OEM-AMCB205技术参数

转速范围	0.1-150rpm	电机类型	闭环步进一体机
流量范围	0.0002-65.17mL/min	输出信号	集电极开路输出
控制方式	无源开关量信号或者有源开关量信号控制启停、换向	调速方式	外置电位器调速或拨码固定速度
控制方式信号逻辑	光耦导通运行/截止运行(可通过上位机软件修改)	工作电源	DC24V~DC36V(推荐DC36V), ≥100W
逻辑输入电压	3.3V-5V	工作环境	0-40°C, <80%RH无凝露

OEM-AMCB206/AMCB207/AMCB208 外形尺寸图 (单位: mm)

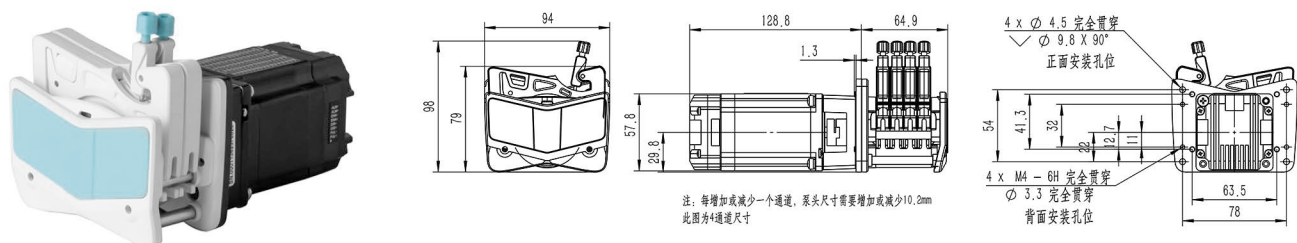

OEM-AMCB206/AMCB207/AMCB208技术参数

转速范围	0.1-150rpm	电机类型	闭环步进一体机
流量范围	0.0002-65.17mL/min	输出信号	集电极开路输出
控制方式	无源开关量信号或者有源开关量信号(3.3V-5V) 控制启停、换向	调速方式	OEM-AMCB206 外部模拟量调速4-20mA OEM-AMCB207 外部模拟量调速0-5V OEM-AMCB208 外部模拟量调速0-10V
控制方式信号逻辑	光耦导通运行/截止运行(可通过上位机软件修改)	工作电源	DC24V~DC36V(推荐DC36V), ≥100W
逻辑输入电压	DC3.3V-5V	工作环境	0-40°C, <80%RH无凝露

OEM-AMCB209

外形尺寸图 (单位: mm)

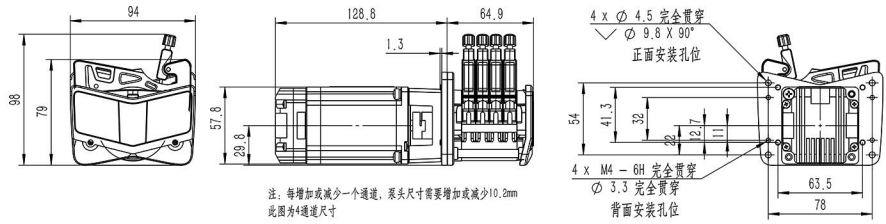

OEM-AMCB209技术参数

转速范围	0.1-150rpm	电机类型	闭环步进一体机
流量范围	0.0002-65.17mL/min	输出信号	集电极开路输出
控制方式	RS485通信 (Modbus协议)	工作电源	DC24V~DC36V(推荐DC36V), ≥100W
通信地址	1-255 (出厂默认为1) 可通过拨码开关或通信修改	工作环境	0-40°C, <80%RH无凝露

OEM-AMCB302

外形尺寸图 (单位: mm)

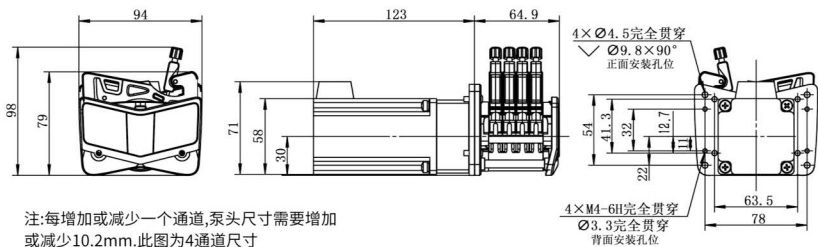

OEM-AMCB302技术参数

转速范围	0.1-150rpm	电流设定	自适应电流
流量范围	0.0002-65.17mL/min	电机类型	57闭环步进电机
调速方式	外部输入脉冲频率调速	工作电源	DC24V~DC48V(推荐DC36V), ≥80W
细分设定	四档拨码开关设定 (默认设置16细分)	逻辑输入电压	5V
		工作环境	0-40°C, <80%RH无凝露

OEM-B29/AMC

外形尺寸图 (单位: mm)

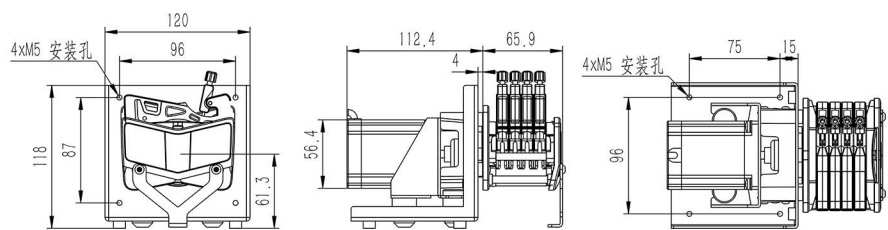

OEM-B29 技术参数

转速范围	0.1-150rpm	电机步距角	1.8°
流量范围	0.0002-65.17mL/min	电机相电流	3.0A
电机类型	57步进电机	工作环境	0-40°C, <80%RH无凝露
电机相数	2		

多通道型泵头

MT12

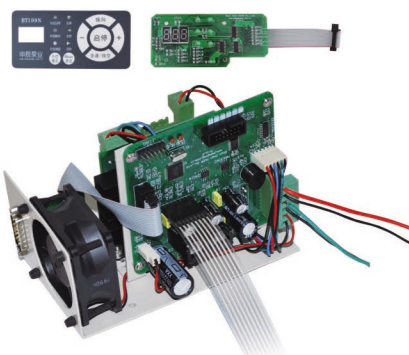
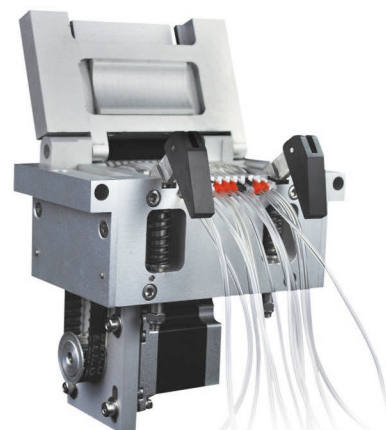
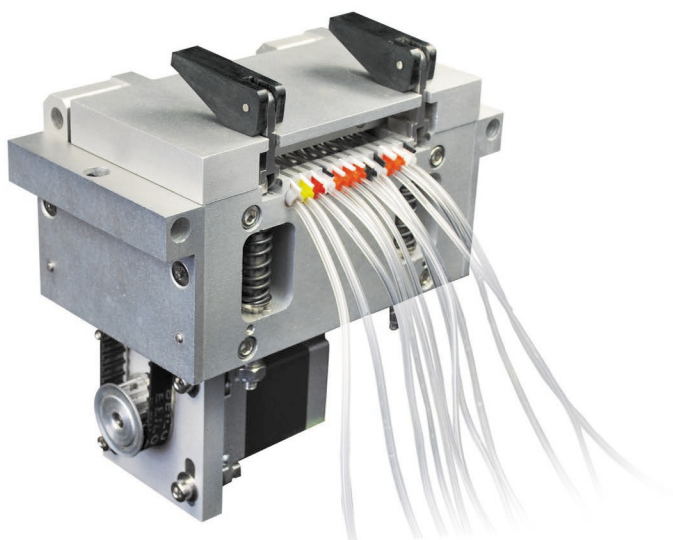

嵌入式驱动电路

尺寸图 (单位: mm)

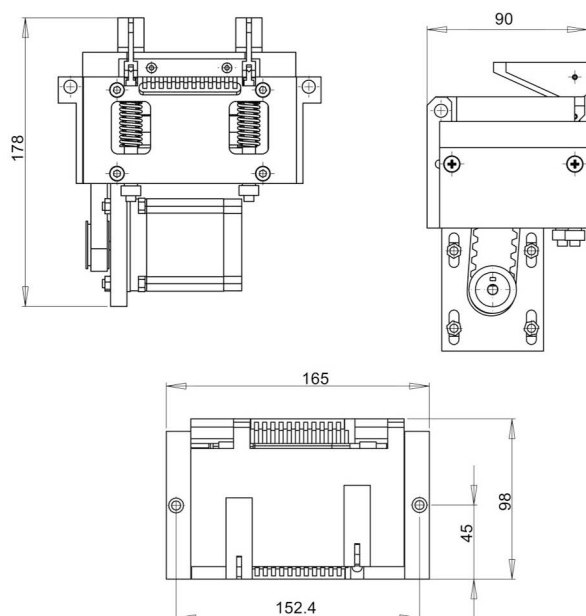

产品简介

整体压块设计解决了传统多通道泵头通道间误差过大的问题。

产品型号

MT12

典型应用

流动注射分析仪配套

技术参数

型号	外壳材料	滚轮材料	通道数	滚轮数	转速范围 (rpm)	适用软管与每通道流量范围 (mL/min)				软管承压 (Mpa)	
						0.51×0.9	1.02×0.86	2.06×0.86	2.54×0.86	间隔	连续
MT12	铝合金	304/316 不锈钢	12 通道	10 滚轮	0.1-50	0.0016~0.84	0.005~2.5	0.015~7.5	0.020~10.5	0.1	0.1

速装型泵头

HandyPump



外形美观，体积小巧

耐有机溶剂材料



产品特点

- 前置旋钮开启上压块，节省操作空间。
- 可快速更换软管，具有自适应卡管装置。
- 单通道，双通道任意选择。
- 适用5种不同尺寸的软管，以满足不同的流量要求。

产品型号 | HandyPump01, HandyPump02

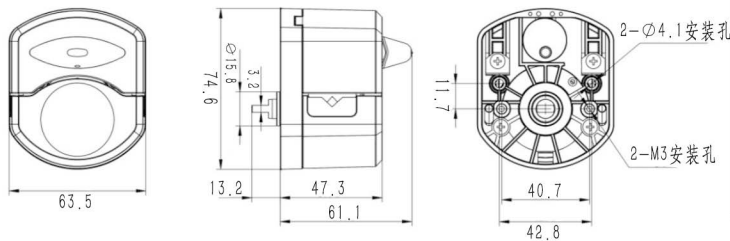

单通道
HandyPump01



双通道
HandyPump02

软管安装步骤



1. 逆时针扳动旋钮180°，打开压块。



2. 用双手将软管自然放入滚轮与上压块之间，轻轻拉紧，再松手。



3. 顺时针扳动旋钮180°，使压块下压到位，压紧软管。

实验条件：标准大气压，室温为20℃，液体为纯净水，无压力，无吸程扬程。注：实际受传输介质、进出口压力、软管材质和误差、工作环境等诸多方面因素影响，本数据仅供参考。

技术参数

泵头型号	通道数	管号	内径×壁厚 (mm)	毫升/转 (三滚轮)	毫升/转 (六滚轮)	转速 (rpm)	流量范围(mL/min) (三滚轮)	流量范围(mL/min) (六滚轮)	重量 (kg)
HandyPump01	单通道	13 [#]	0.8×1.6	0.033	0.031	0.1~300	0.0033~10.03	0.00312~9.36	0.224 (三滚轮)
		14 [#]	1.6×1.6	0.187	0.126		0.0187~56.09	0.0208~37.68	
		19 [#]	2.4×1.6	0.371	0.215		0.0371~111.17	0.0036~64.51	
		16 [#]	3.2×1.6	0.636	0.345		0.0636~190.76	0.0059~103.51	0.302 (六滚轮)
		25 [#]	4.8×1.6	1.219	0.636		0.1219~365.69	0.01038~190.81	
HandyPump02	双通道	13 [#]	0.8×1.6	0.033	-	0.1~300	0.0033~10.03	-	0.224 (三滚轮)
		14 [#]	1.6×1.6	0.187	-		0.0187~56.09	-	
		19 [#]	2.4×1.6	0.371	-		0.0371~111.17	-	
		16 [#]	3.2×1.6	0.636	-		0.0636~190.76	-	

OEM 产品

速装型泵头 HandyPump01 HandyPump02

OEM-HYB001(42-60步进电机)

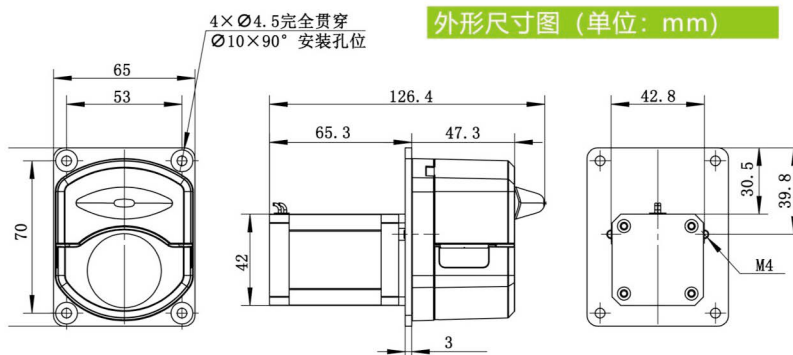

OEM-HYB001技术参数

转速范围	0.1-300rpm	电机步距角	1.8°
流量范围	0.0033-365.69mL/min	电机相电流	1.7A
电机类型	42步进电机	工作环境	0-40°C, <80%RH无凝露
电机相数	2		

OEM-HYB101(57步进电机)

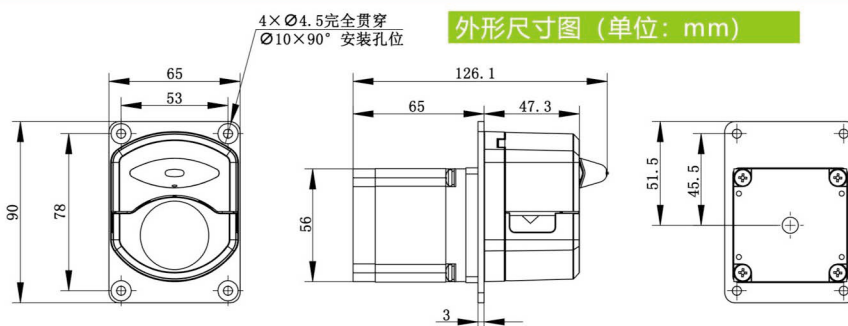

OEM-HYB101技术参数

转速范围	0.1-300rpm	电机步距角	1.8°
流量范围	0.0033-365.69mL/min	电机相电流	3.0A
电机类型	57步进电机	工作环境	0-40°C, <80%RH无凝露
电机相数	2		

OEM-HYB035/036/037

外形尺寸图 (单位: mm)

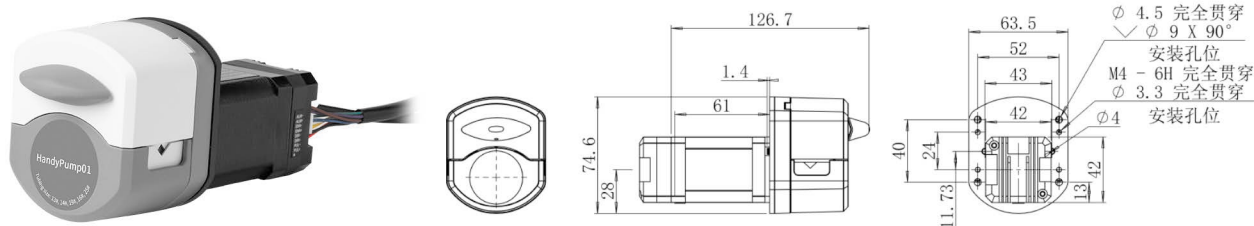

OEM-HYB035/036/037技术参数

转速范围	0.1-300rpm	电机类型	闭环步进一体机
流量范围	0.0033-365.69mL/min	输出信号	集电极开路输出
控制方式	无源开关量信号或者有源开关量信号 (3.3V-5V) 控制启停、换向	调速方式	OEM-HYB035: 外部模拟量调速4-20mA OEM-HYB036: 外部模拟量调速0-5V OEM-HYB037: 外部模拟量调速0-10V
控制方式信号逻辑	光耦导通运行/截止运行 (可通过上位机软件修改)	工作电源	DC24V~DC36V(推荐DC24V), $\geq 50W$

OEM-HYB045

外形尺寸图 (单位: mm)

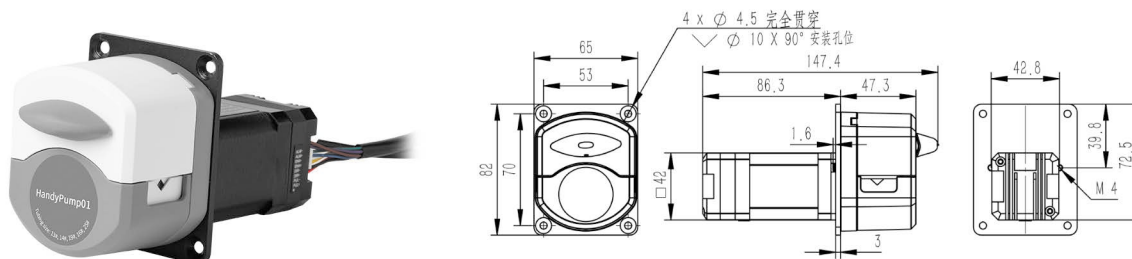

OEM-HYB045技术参数

转速范围	0.1-300rpm	电机类型	闭环步进一体机
流量范围	0.0033-365.69mL/min	输出信号	集电极开路输出
控制方式	RS485通信	工作电源	DC24V~DC36V(推荐DC24V), ≥50W
通信地址	1-255 (出厂默认为1) 可通过拨码开关或通信修改	工作环境	0-40°C, <80%RH无凝露

OEM-HYB038/039/040

外形尺寸图 (单位: mm)

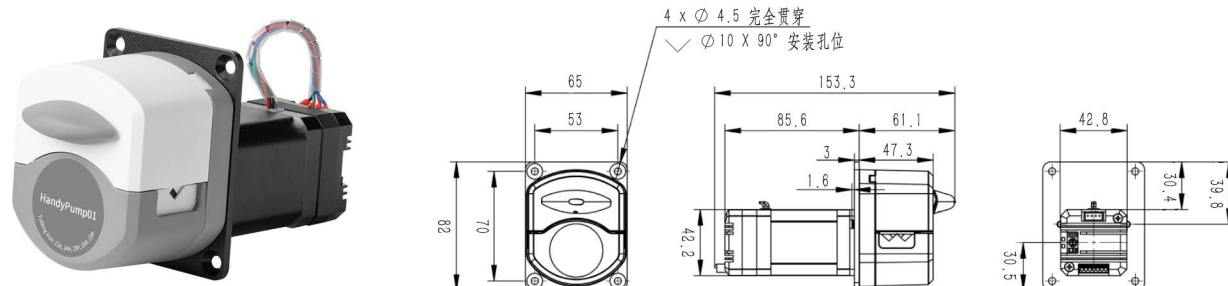

OEM-HYB038/039/040技术参数

转速范围	0.1-300rpm	电机类型	42步进电机
流量范围	0.0033-365.69mL/min	输出信号	无源开关量信号控制启停、换向
调速方式	OEM-HYB038: 外部模拟量调速4-20mA OEM-HYB039: 外部模拟量调速0-5V OEM-HYB040: 外部模拟量调速0-10V	工作电源	DC24V~DC36V(推荐DC24V), ≥36W
运行模式	固定转速/外部模拟量输入模式 (可通过拨码开关选择)	工作环境	0-40°C, <80%RH无凝露

OEM-HYB047

外形尺寸图 (单位: mm)

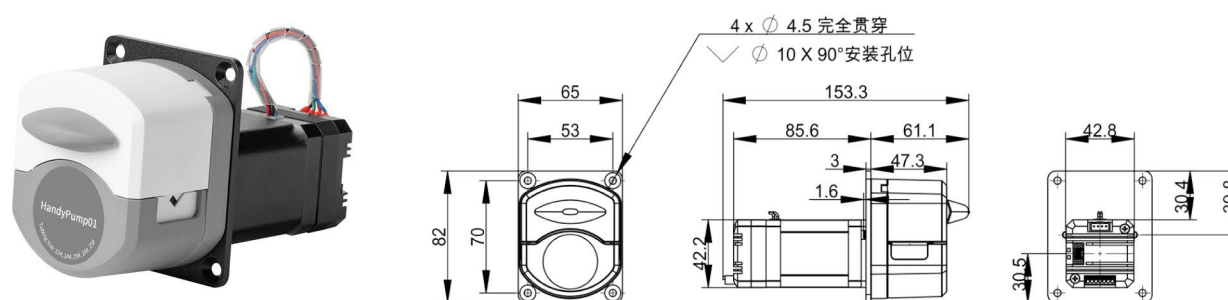

OEM-HYB047技术参数

转速范围	0.1-300rpm	电机类型	42步进电机
流量范围	0.0033-365.69mL/min	控制方式	RS485通信或外控控制启停、换向
外控方式	无源开关量信号 (可通信选择脉冲模式或电平模式)	工作电源	DC24V~DC36V(推荐DC24V), ≥36W
通信地址	1-32 (出厂默认为1) 可通过拨码开关修改	工作环境	0-40°C, <80%RH无凝露

OEM-HYB019

外形尺寸图 (单位: mm)

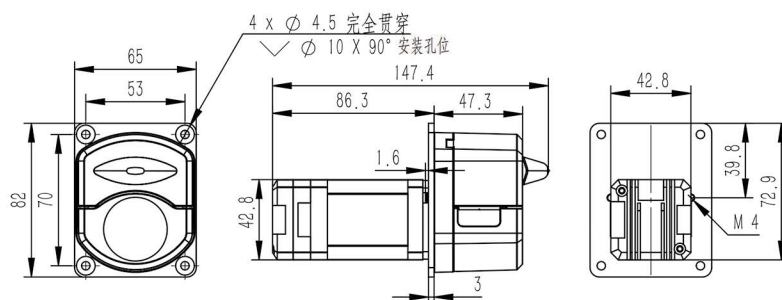
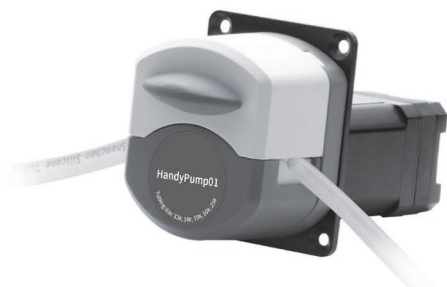

OEM-HYB109

外形尺寸图 (单位: mm)

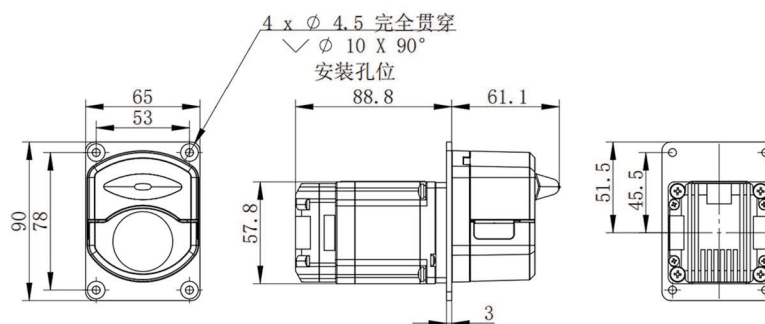

OEM-HYB019/HYB109 技术参数

转速范围	0.1-300rpm	工作电源	OEM-HYB019:DC24V~DC36V(推荐DC24V), ≥50W
流量范围	0.0033-365.69mL/min		OEM-HYB109:DC24V~DC36V(推荐DC36V), ≥100W
电机类型	闭环步进一体机	逻辑输入电压	DC3.3V-5V
调速方式	外部输入脉冲频率调速	工作环境	0-40°C, <80%RH无凝露
细分设定	1/16 (默认), 拨码开关可设定多种细分		

OEM-HYZ系列(直流行星减速电机)

外形尺寸图 (单位: mm)

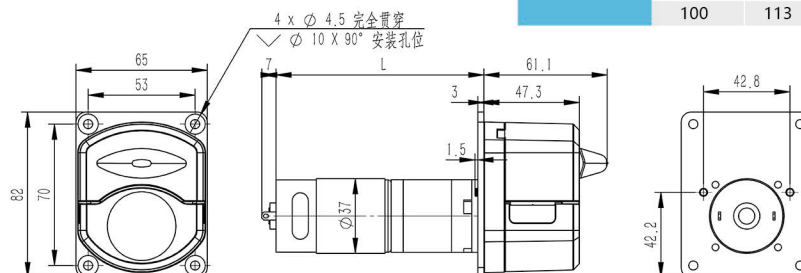

OEM-HYZ系列	转速	L
	200/300	103
	100	113

OEM-HYZ系列技术参数

产品型号	电机类型	工作电源	电机转速 (rpm)	转速误差	工作环境
OEM-HYZ001	37直流行星减速电机	DC24V	300	±10%	0-40°C, <80%RH无凝露
OEM-HYZ002			200		
OEM-HYZ003			100		
OEM-HYZ101	37直流行星减速电机	DC12V	300		
OEM-HYZ102			200		
OEM-HYZ103			100		

速装型泵头

AUD-I-HandyPump

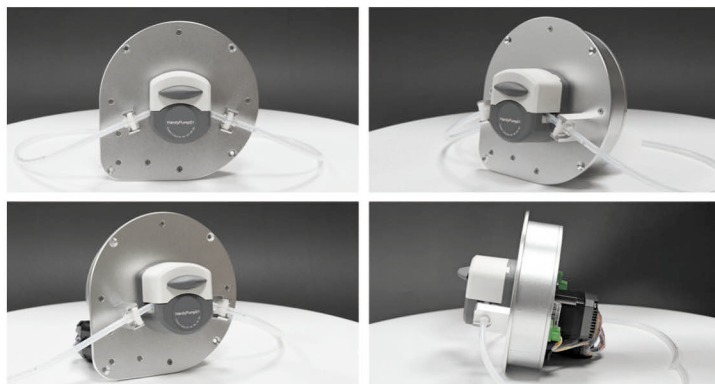
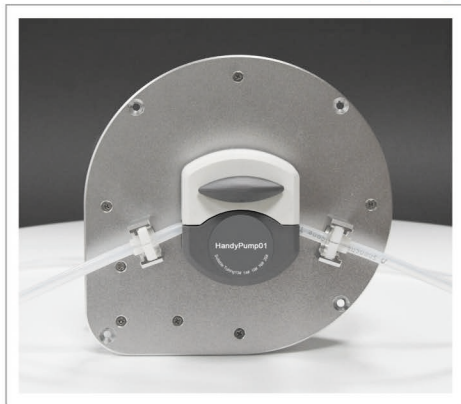

产品简介

AUD-I/HandyPump采用紧凑型、嵌入式设计，可控制自动开启和关闭泵头上压块，可以实现泵停止运行时打开上压块释放软管，延长软管使用寿命，管卡可固定安装，以适应自动开启上压块功能，适合配套各种仪器设备。

产品特点

1. 泵头停止工作时，自动开启上压块，延长软管使用寿命。
2. 泵头开始工作前，自动关闭上压块。
3. 自动开启和关闭上压块时间：5秒。
4. 可读取开启/闭合状态，便于用户设备配套。

实验条件：标准大气压，室温为20℃，液体为纯净水，无压力，无吸程扬程。注：实际受传输介质、进出口压力、软管材质和误差、工作环境等诸多方面因素影响，本数据仅供参考。

技术参数

泵头型号	通道数	管号	内径×壁厚 (mm)	毫升/转	转速 (rpm)	流量范围 (mL/min)	重量 (kg)
HandyPump01	单通道	13 [#]	0.8×1.6	0.033	0.1~300	0.0033~10.03	0.224
		14 [#]	1.6×1.6	0.187		0.0187~56.09	
		19 [#]	2.4×1.6	0.371		0.0371~111.17	
		16 [#]	3.2×1.6	0.636		0.0636~190.76	
		25 [#]	4.8×1.6	1.219		0.1219~365.69	

电机规格

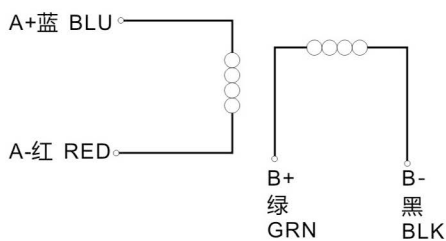

步距角	1.8°
相数	2
额定相电流	1.7A
转速范围	0.1-300rpm
工作电源	DC24V, ≥48W
逻辑输入电压	DC5V
工作环境	0-40℃, < 80%RH 无凝露

尺寸图 (单位: mm)

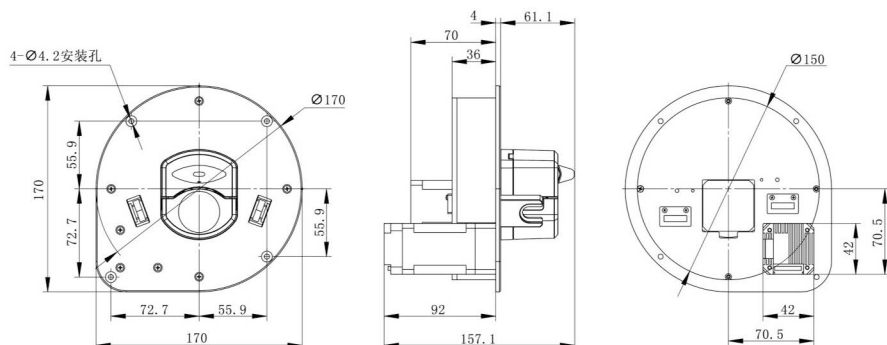

速装型泵头

NEW 新一代速装型泵头

EasyPump系列

(可调压)



(不可调压)



产品简介

全新的设计，给您全新的体验！不仅外形美观，功能性设计实用。管卡联动机构，随着上压块开启的过程，管卡自动抬起，用户可以轻松放入软管。随着上压块闭合的过程，管卡自动复位，固定软管。同时“扳杆助力机构”协助用户压紧上压块。搓轮机构可以调整下管卡的位置，用来固定不同材质和直径的软管。

用户可以任意选择单、双通道的泵头。还可以根据使用要求，选择固定压管间隙或可调压管间隙的泵头。泵头的壳体材料分为耐有机溶剂和不耐有机溶剂两种。

产品特点

- | 管卡联动机构，装卡软管更方便。
- | 搓轮调整机构，轻松固定不同直径软管。
- | 扳杆助力机构，操作更省力。
- | 压管间隙微调机构，调节压力，延长软管寿命，提高分配精度。
- | 可同时装卡两根软管，实现单泵头双通道。
- | 可选配开盖停功能。

产品型号

EasyPumpI, EasyPumpII, EasyPumpIII,
EasyPumpIV, EasyPumpV, EasyPumpVI

典型应用

| COD在线监测配套 | 医疗仪器配套 | 生物发酵罐配套



尺寸图 (单位: mm)

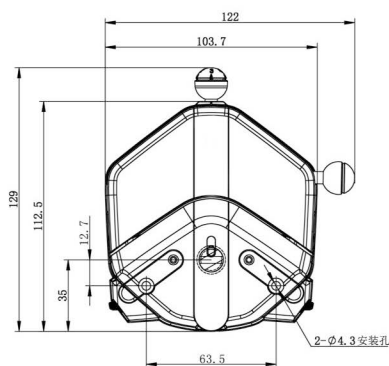

EasyPump可调压

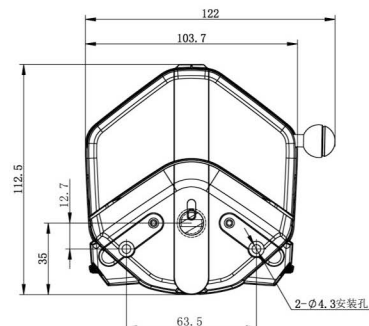
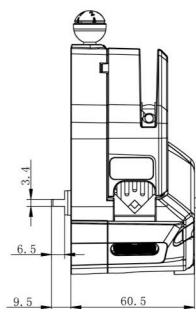

EasyPump不可调压

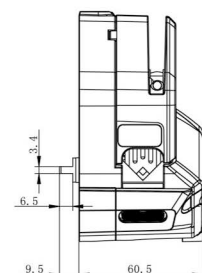

软管安装步骤

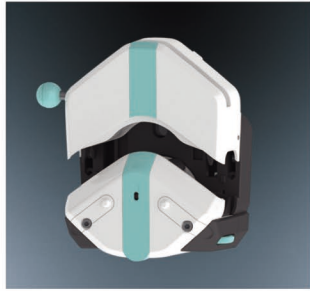

1. 逆时针扳动扳杆180°，打开压块。

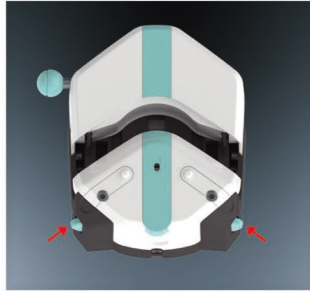

2. 搓轮调整。

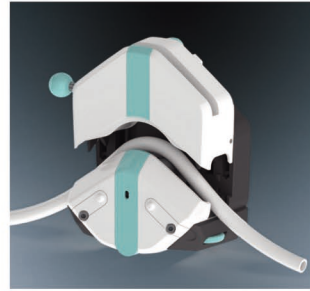

3. 将软管自然放入上压块和滚轮之间。

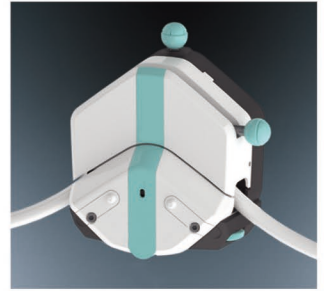

4. 顺时针扳动扳杆180°，使压块下压到位，压紧软管。

可选颜色 (EasyPump-PPS系列)



EasyPump-PPSG(可调压)



EasyPump-PPSG(不可调压)

实验条件：标准大气压，室温为20℃，液体为纯净水，无压力，无吸程扬程。注：实际受传输介质、进出口压力、软管材质和误差、工作环境等诸多方面因素影响，本数据仅供参考。

技术参数

泵头型号	软管	内径×壁厚(mm)	毫升/转	(转速0.1-600rpm) 流量范围mL/min	软管承压Mpa		重量Kg
					间断	连续	
单通道 EasyPumpI/III	13"	0.8×1.6	0.053	0.0053-32	0.27	0.17	0.6
	14"	1.6×1.6	0.27	0.027-162			
	19"	2.4×1.6	0.55	0.055-330			
	16"	3.2×1.6	0.933	0.093-560	0.24	0.14	
	25"	4.8×1.6	1.967	0.197-1180			
	17"	6.4×1.6	3.333	0.333-2000			
单通道 EasyPumpII/IV	18"	7.9×1.6	4.3	0.430-2580	0.10	0.07	
	15"	4.8×2.4	1.8	0.180-1080			
	24"	6.4×2.4	2.733	0.273-1640	0.24	0.14	
	35"	7.9×2.4	3.833	0.383-2300			
双通道 EasyPumpV/VI	36"	9.6×2.4	5.167	0.517-3100	0.27	0.17	
	13"	0.8×1.6	0.053	0.0053-32			
	14"	1.6×1.6	0.27	0.027-162			
	19"	2.4×1.6	0.55	0.055-330			
	16"	3.2×1.6	0.933	0.093-560			
25"	4.8×1.6	1.967	0.197-1180	0.24	0.14		

泵头型号	单/双通道	软管壁厚(mm)	是否可调压
EasyPumpI	单通道	1.6	不可调压
EasyPumpII	单通道	2.4	不可调压
EasyPumpIII	单通道	1.6	可调压
EasyPumpIV	单通道	2.4	可调压
EasyPumpV	双通道	1.6	不可调压
EasyPumpVI	双通道	1.6	可调压

OEM 产品

速装型泵头 EasyPump

OEM-EYB201

外形尺寸图 (单位: mm)

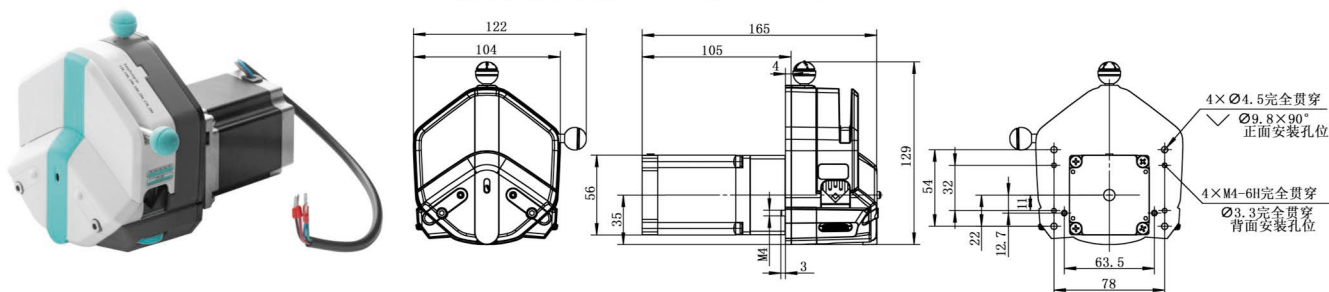

OEM-EYB201技术参数

转速范围	0.1-600 rpm	电机步距角	1.8°
流量范围	0.0053-2580mL/min	电机相电流	3.0A
电机类型	57步进电机	工作环境	0-40°C, <80%RH无凝露
电机相数	2		

OEM-EYB202

外形尺寸图 (单位: mm)

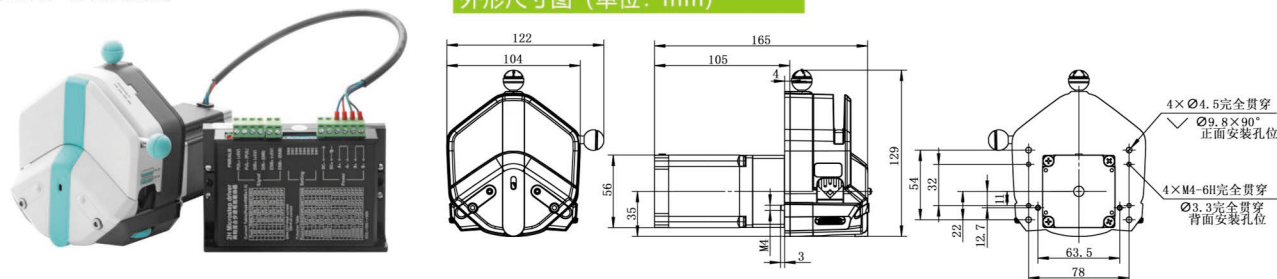

OEM-EYB202技术参数

转速范围	0.1-600 rpm	电机类型	57步进电机
流量范围	0.0053-2580mL/min	工作电源	DC18V~DC50V(推荐DC36V), ≥80W
调速方式	外部输入脉冲频率调速	逻辑输入电压	DC5V
细分设定	四档拨码开关设定 (默认设置16细分)	工作环境	0-40°C, <80%RH无凝露
电流设定	三档拨码开关设定 (默认设置2.84A)		

OEM-EYB207

外形尺寸图 (单位: mm)

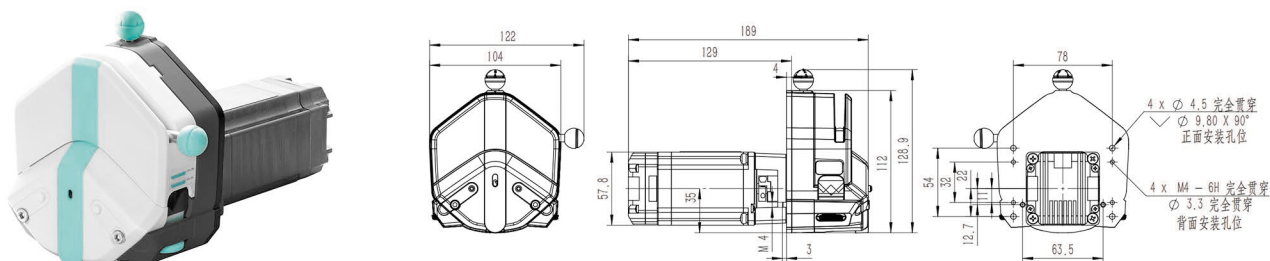

OEM-EYB207技术参数

转速范围	0.1-600rpm	电机类型	闭环步进一体机
流量范围	0.0053-3100mL/min	输出信号	集电极开路输出
调速方式	外部输入脉冲频率调速	工作电源	DC24V~DC36V(推荐DC36V), ≥100W
逻辑输入电压	DC3.3V-5V	工作环境	0-40°C, <80%RH无凝露
逻辑输入电流	7mA~20mA		

OEM 产品

速装型泵头 EasyPump

OEM-EYB208

外形尺寸图 (单位: mm)

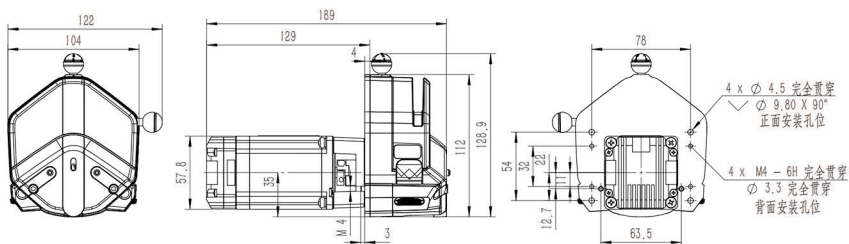
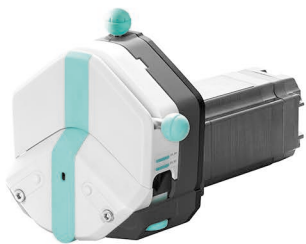

OEM-EYB208技术参数

转速范围	0.1-600rpm	电机类型	闭环步进一体机
流量范围	0.0053-3100mL/min	输出信号	集电极开路输出
控制方式	无源开关量信号或者有源开关量信号控制启停、换向	调速方式	外置电位器调速或拨码固定速度
控制方式信号逻辑	光耦导通运行/截止运行 (可通过上位机软件修改)	工作电源	DC24V~DC36V(推荐DC36V), $\geq 100W$
逻辑输入电压	DC3.3V-5V	工作环境	0-40°C, <80%RH无凝露

OEM-EYB209/EYB210/EYB211

外形尺寸图 (单位: mm)

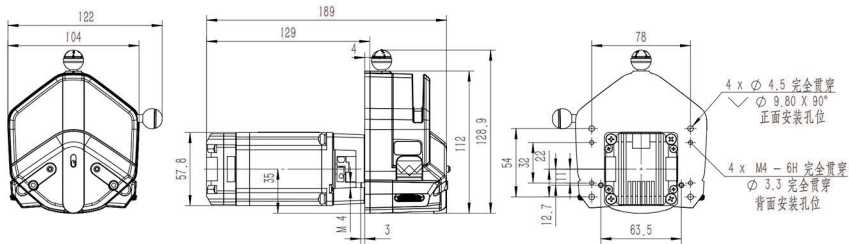

OEM-EYB209/EYB210/EYB211技术参数

转速范围	0.1-600rpm	电机类型	闭环步进一体机
流量范围	0.0053-3100mL/min	输出信号	集电极开路输出
控制方式	无源开关量信号或者有源开关量信号控制启停、换向	调速方式	OEM-EYB209: 外部模拟量调速4-20mA OEM-EYB210: 外部模拟量调速0-5V OEM-EYB211: 外部模拟量调速0-10V
控制方式信号逻辑	光耦导通运行/截止运行 (可通过上位机软件修改)	工作电源	DC24V~DC36V(推荐DC36V), $\geq 100W$
逻辑输入电压	DC3.3V-5V	工作环境	0-40°C, <80%RH无凝露

OEM-EYB212

外形尺寸图 (单位: mm)

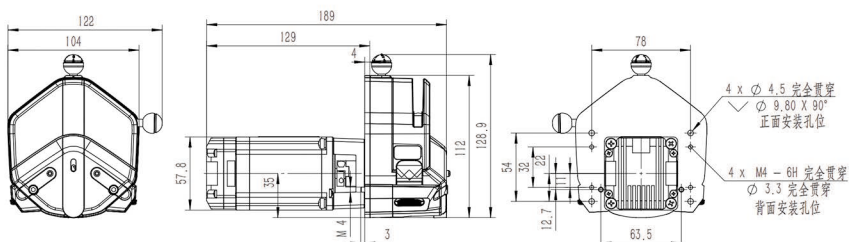
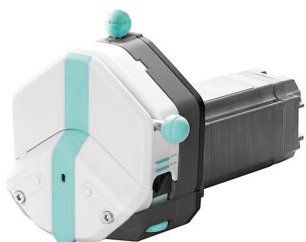

OEM-EYB212技术参数

转速范围	0.1-600rpm	电机类型	闭环步进一体机
流量范围	0.0053-3100mL/min	输出信号	集电极开路输出
控制方式	RS485通信 (Modbus协议)	工作电源	DC24V~DC36V(推荐DC36V), $\geq 100W$
通信地址	1-255 (出厂默认为1) 可通过拨码开关或通信修改	工作环境	0-40°C, <80%RH无凝露

OEM 产品

速装型泵头 EasyPump

OEM-EYB301

外形尺寸图 (单位: mm)

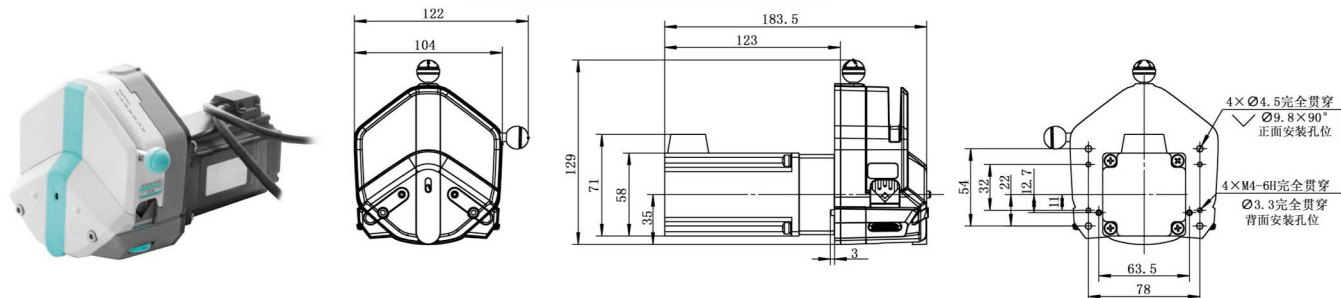

OEM-EYB301技术参数

转速范围	0.1-600 rpm	电机相电压	1.9V
流量范围	0.0053-3100mL/min	电机相电流	5.0A
电机类型	57闭环步进电机	编码器电源电压	DC5V(±10%)
电机相数	2	编码器分辨率	1000线
电机步距角	1.8°	工作环境	0-40°C, <80%RH无凝露

OEM-EYB302

外形尺寸图 (单位: mm)

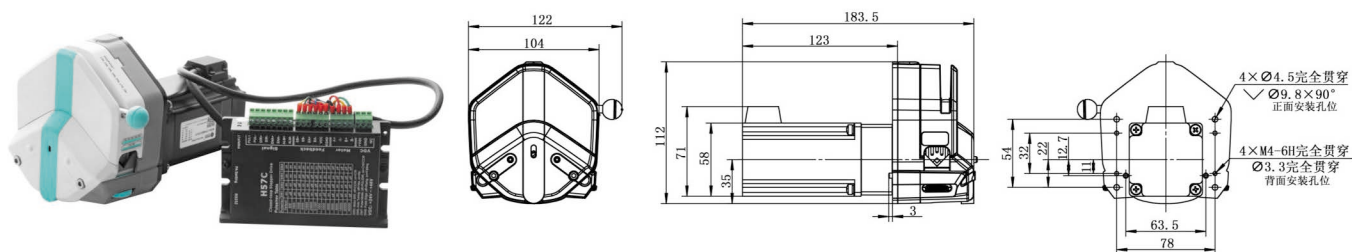

OEM-EYB302技术参数

转速范围	0.1-600 rpm	电机类型	57闭环步进电机
流量范围	0.0053-3100mL/min	工作电源	DC18V~DC50V(推荐DC36V), ≥80W
调速方式	外部输入脉冲频率调速	逻辑输入电压	DC5V
细分设定	四档拨码开关设定 (默认设置16细分)	工作环境	0-40°C, <80%RH无凝露
电流设定	自适应电流		

OEM-B29/EasyPump

外形尺寸图 (单位: mm)

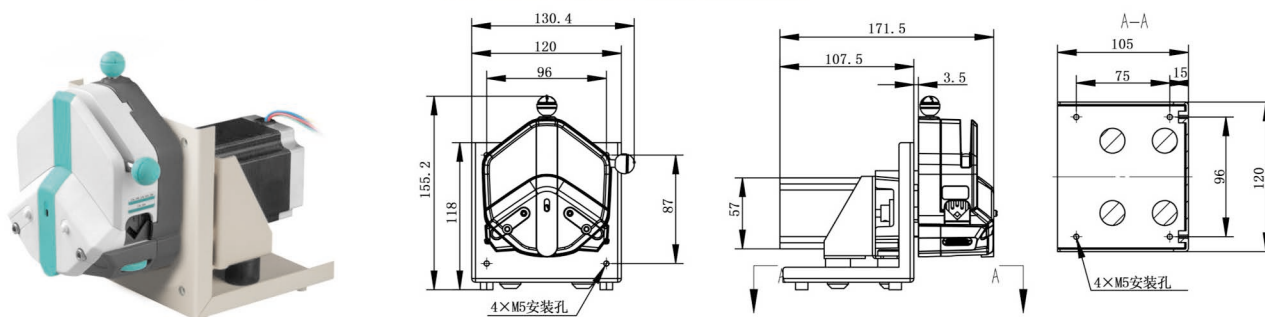

OEM-B29技术参数

转速范围	0.1-600 rpm	电机步距角	1.8°
流量范围	0.0053-2580mL/min	电机相电流	3.0A
电机类型	57步进电机	工作环境	0-40°C, <80%RH无凝露
电机相数	2		

OEM-B242/EasyPump

外形尺寸图 (单位: mm)

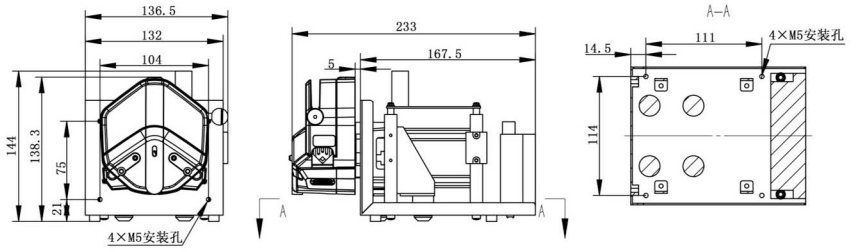

OEM-B242/B243/B244 技术参数

电机类型	步进电机	功能类型	OEM-B242, 流量型
显示方式	4.3英寸-工业级-真彩色液晶屏	功能类型	OEM-B243, 分配型
操作方式	触摸屏+纯进口按键	功能类型	OEM-B244, 分配灌装型
转速范围	≤600rpm	工作环境	0-40°C, <80%RH无凝露
最大参考流量	2580mL/min		

OEM-Z216/EasyPump

外形尺寸图 (单位: mm)

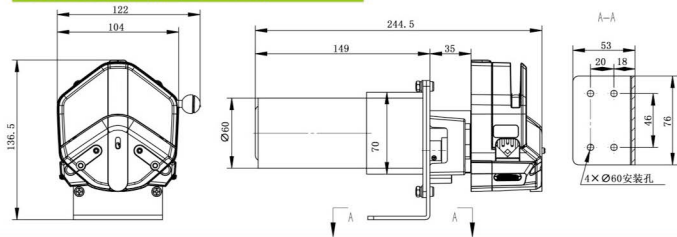

OEM-Z216技术参数

产品型号	电机类型	工作电源	电机转速 (rpm)	转速误差	工作环境
OEM-Z216	直流减速电机	DC24V	450	≤±10%	0-40°C, <80%RH无凝露

OEM-EYXZ001

外形尺寸图 (单位: mm)

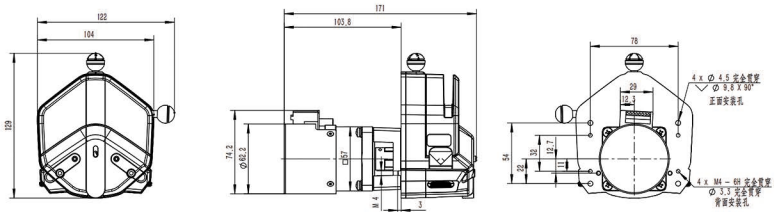

OEM-EYXZ001技术参数

产品型号	电机类型	工作电源	电机转速 (rpm)	流量范围	工作环境
OEM-EYXZ001	直流无刷行星减速电机	DC24V	600	≤3100mL/min	0-40°C, <80%RH无凝露

OEM-JT12/EasyPump

外形尺寸图 (单位: mm)

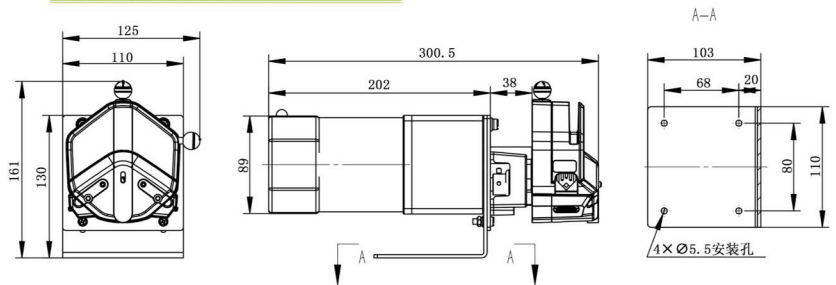

OEM-JT12技术参数

产品型号	电机类型	工作电源	电机转速 (rpm)	转速误差	工作环境
OEM-JT12	交流调速电机	AC220V (标配), AC110V (选配)	43-430	≤±10%	0-40°C, <80%RH无凝露

速装型泵头

YZ35-II

产品简介

YZ35-II泵头相比第一代YZ35泵头具备以下特点：

1. 泵头壳体采用高压铸铝工艺制造而成，强度高，一致性好。
2. 标配电磁传感器，可输出开盖停信号，实现开盖停转功能。
3. 优化后的卡管结构，轻松安装或拆卸软管，避免软管异常损伤。
4. 增加扳杆限位装置，稳定固定扳杆，避免震动松脱。
5. 304不锈钢滚轮总成，不惧漏液腐蚀。

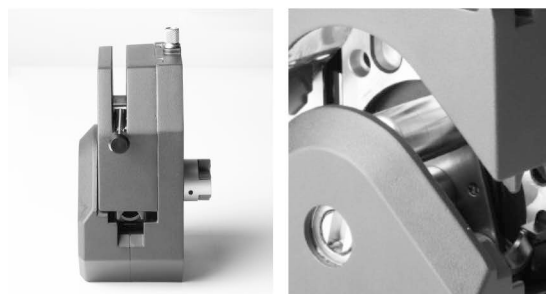

尺寸图 (单位: mm)

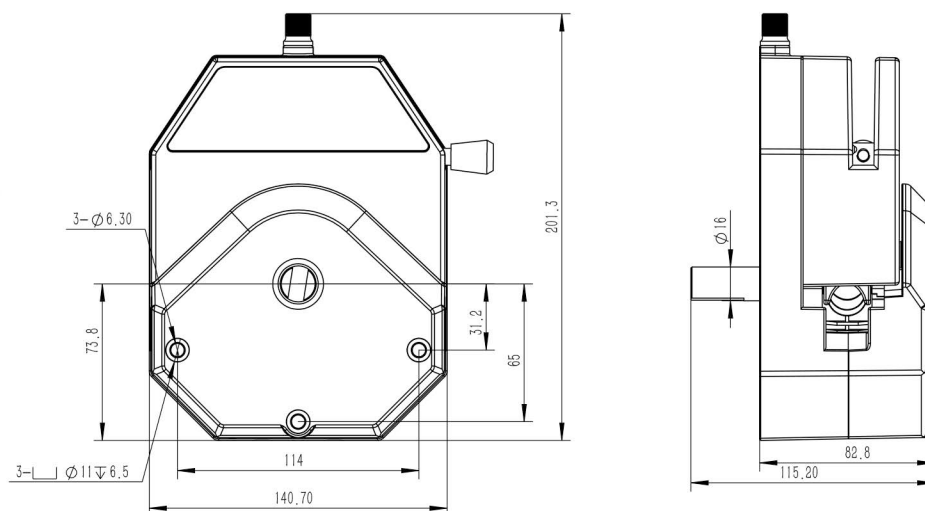

实验条件：标准大气压，室温为20°C，液体为纯净水，无压力，无吸程扬程。注：实际受传输介质、进出口压力、软管材质和误差、工作环境等诸多方面因素影响，本数据仅供参考。

技术参数

泵头型号	软管	内径×壁厚 (mm)	毫升/转	(转速0.1-600rpm) 流量范围mL/min	软管承压Mpa		材料	重量Kg
					间断	连续		
YZ35-II	26#	6.4×3.3	6.9	0.69-4200	0.27	0.2	铸造铝合金	2.8
	73#	9.6×3.3	12.3	1.23~7400	0.27	0.2		
	82#	12.7×3.3	20	2~12000	0.14	0.1		

OEM 产品

速装型泵头 YZ35-II

OEM-Z501/YZ35-II

外形尺寸图 (单位: mm)

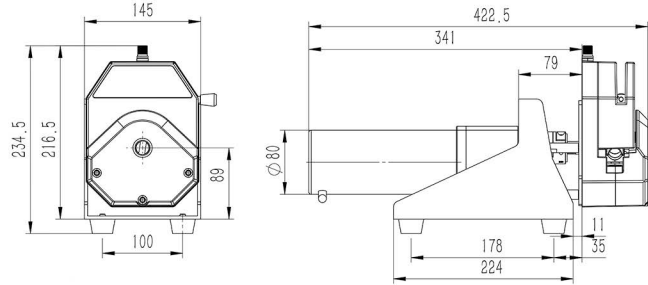

OEM-Z501技术参数

产品型号	电机类型	工作电源	电机转速 (rpm)	转速误差	工作环境
OEM-Z501	直流减速电机	DC24V	600	≤±10%	0-40°C, <80%RH无凝露

OEM-J401/YZ35-II

外形尺寸图 (单位: mm)

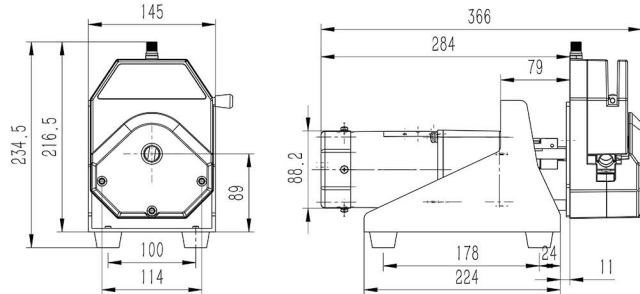

OEM-J401技术参数

产品型号	电机类型	工作电源	电机转速 (rpm)	转速误差	工作环境
OEM-J401	交流减速电机	AC220V (标配), AC110V (选配)	450	≤±10%	0-40°C, <80%RH无凝露

OEM-JT501/YZ35-II

外形尺寸图 (单位: mm)

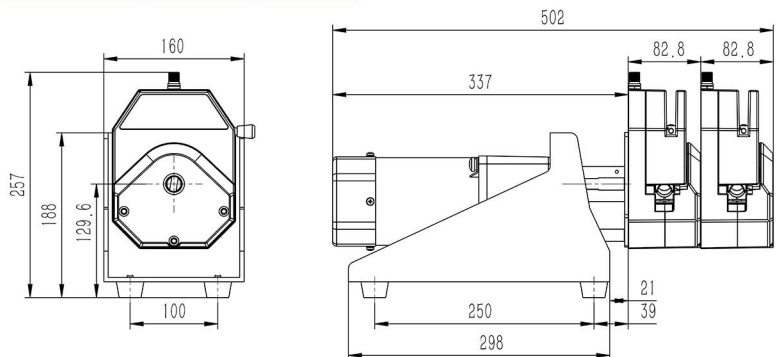

OEM-JT501技术参数

产品型号	电机类型	工作电源	电机转速 (rpm)	转速误差	工作环境
OEM-JT501	交流调速电机	AC220V (标配), AC110V (选配)	45-450	≤±10%	0-40°C, <80%RH无凝露

标准型泵头

SN25,SN15-14,SN15-16



产品简介

SN系列标准型泵头, 结构紧凑, 外观精美, 压管间隙固定, 运行平稳, 可多泵头叠加使用。常配套各种仪器设备。

产品型号

| SN25, SN15-14, SN15-16

典型应用

| 咖啡机、冰激凌机配套
| COD水质在线监测仪配套

尺寸图 (单位: mm)

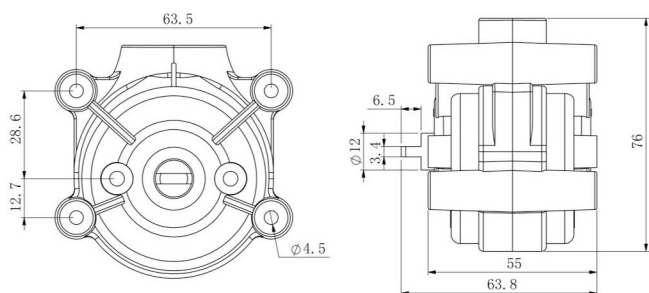

SN15-14
安装14#软管



SN15-16
安装16#软管

软管安装步骤

1. 分开泵头外壳,
将软管压在滚轮上。

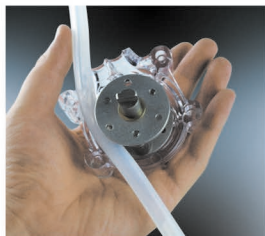

2. 将软管绕滚轮一周,
再合并于出口处。



3. 适当拉紧软管,
合上另一半泵头外壳。



实验条件: 标准大气压, 室温为20°C, 液体为纯净水, 无压力, 无吸程扬程。注: 实际受传输介质、进出口压力、软管材质和误差、工作环境等诸多方面因素影响, 本数据仅供参考。

技术参数

型号	外壳材料	滚轮材料	适用软管		(转速0.1~600rpm) 流量范围mL/min	重量 (kg)
			管号	内径×壁厚(mm)		
SN15-14	PC	304不锈钢	14"	1.6×1.6	0.024~144	0.20
SN15-16			16"	3.2×1.6	0.088~528	
SN25			24"	6.4×2.4	0.25~1500	

OEM 产品

标准型泵头 SN系列

OEM-B19/SN泵头



外形尺寸图 (单位: mm)

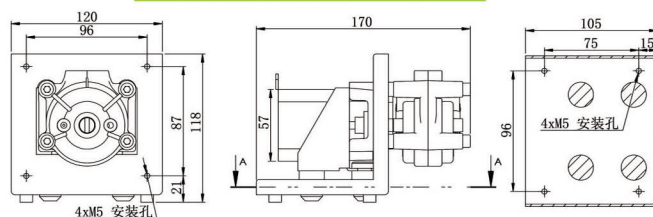

产品型号	OEM-B19
转速范围	0.1-350 rpm
流量范围	0.024-875mL/min
电机类型	57步进电机
电机相数	2
电机步距角	1.8°
电机相电流	3.0A
工作环境	0-40°C, <80%RH无凝露

OEM-B11/SN泵头



外形尺寸图 (单位: mm)

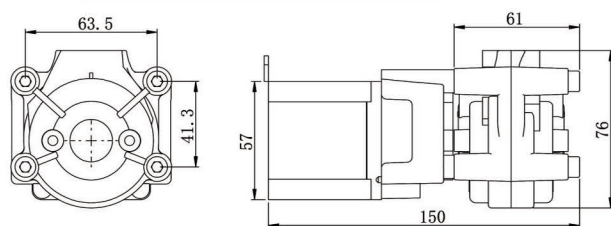

产品型号	OEM-B11
转速范围	0.1-350 rpm
流量范围	0.024-875mL/min
电机类型	57步进电机
电机相数	2
电机步距角	1.8°
电机相电流	3.0A
工作环境	0-40°C, <80%RH无凝露

OEM-Z109/SN泵头 (直流电机)

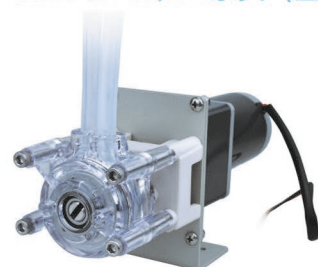

外形尺寸图 (单位: mm)

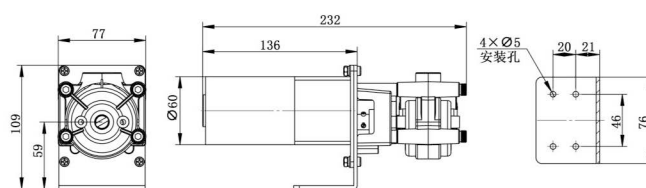

产品型号	OEM-Z109
最大参考流量	1500mL/min
电机类型	直流减速电机
工作电源	DC12V
电机转速	600rpm
转速误差	≤±10%
工作环境	0-40°C, <80%RH无凝露

OEM-JT03/SN泵头 (交流电机)



外形尺寸图 (单位: mm)

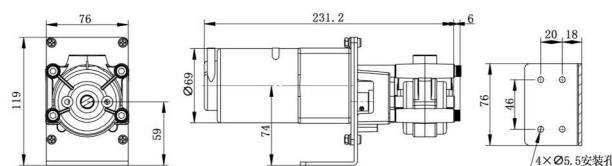

产品型号	OEM-JT03
流量范围	7.2-750mL/min
电机类型	交流调速电机
工作电源	AC220V (标配) / AC110V (选配)
转速范围	30-300rpm
转速误差	≤±10%
工作环境	0-40°C, <80%RH无凝露

快装型泵头

DZ25-6L(PPS)



尺寸图 (单位: mm)

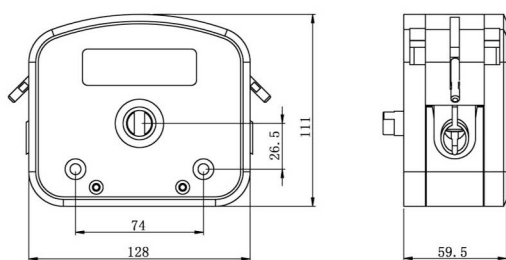

尺寸图

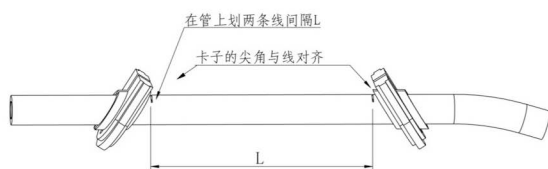

DZ25-6L两管卡之间参考长度为125mm

产品简介

DZ系列泵头快速更换软管,泵头壳体采用PPS聚苯硫醚材料,304不锈钢滚轮总成。适用壁厚2.4mm的软管,满足0.3-6000mL/min的流量范围,适用于液体粘度高,且含有颗粒、絮状物,有吸程、扬程要求的应用场合。泵头卡管结构设计新颖,采用弹性管卡,无接头连接,满足卫生要求。

产品型号

| DZ25-6L

软管安装步骤

1.扳动左右板杆,取下压块总成。



2.将装好软管的管卡压入泵壳两端的卡槽内。



3.放入压块总成,扳动左右板杆将压块总成锁死。



实验条件: 标准大气压, 室温为20°C, 液体为纯净水, 无压力, 无吸程扬程。注: 实际受传输介质、进出口压力、软管材质和误差、工作环境等诸多方面因素影响, 本数据仅供参考。

技术参数

型号	外壳材料	管卡/管接头材料	适用软管		(转速0.1~600rpm) 流量范围mL/min	重量 (kg)
			管号	内径×壁厚(mm)		
DZ25-6L	PPS	尼龙	15"	4.8×2.4	0.3~1800	0.85
			24"	6.4×2.4	0.55~3300	
			35"	7.9×2.4	0.8~4800	
			36"	9.6×2.4	1~6000	

OEM 产品

快装型泵头 DZ25-6L(PPS)

OEM-B504/DZ25-6L

外形尺寸图 (单位: mm)

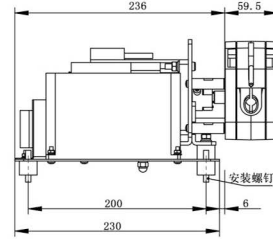
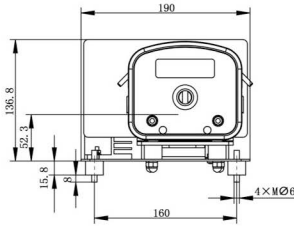

OEM-B504技术参数

转速范围	0.1-600 rpm	电机类型	闭环步进电机
流量范围	0.3-6000mL/min	消耗功率	< 180W
调速方式	外部输入脉冲频率	工作电源	AC220V±10% (标配)
细分设定	200-51200内(脉冲响应频率最高200KHZ)	工作电源	AC110V±10% (选配)
逻辑输入电压	5V	工作环境	0-40°C, <80%RH无凝露

OEM-B508/DZ25-6L

外形尺寸图 (单位: mm)

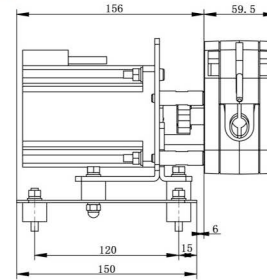
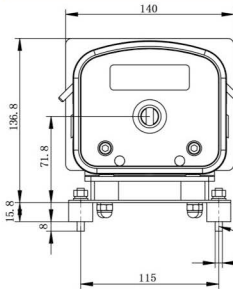

OEM-B508技术参数

转速范围	0.1-600 rpm	电机相电流	4.0A
流量范围	0.3-6000mL/min	编码器电源	5V
电机类型	闭环步进电机	工作环境	0-40°C, <80%RH无凝露
电机相数	2		
电机步距角	1.8°		

OEM-Z506/DZ25-6L(交流调速电机)

外形尺寸图 (单位: mm)

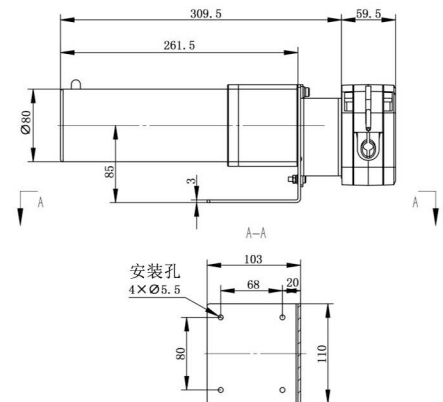
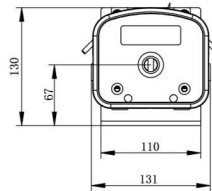

OEM-Z506技术参数

产品型号	电机类型	工作电源	电机转速 (rpm)	转速误差	工作环境
OEM-Z506	直流减速电机	DC24V	350	≤±10%	0-40°C, <80%RH无凝露

OEM 产品

快装型泵头 DZ25-6L(PPS)

OEM-J402/DZ25-6L(交流电机)

外形尺寸图 (单位: mm)

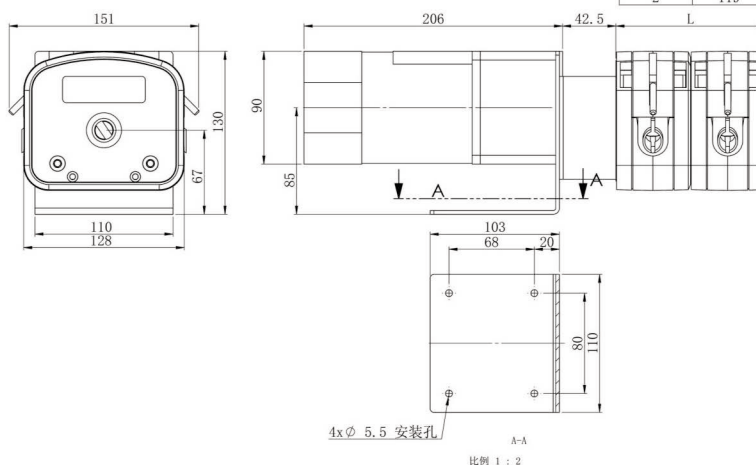

OEM-J402技术参数

产品型号	电机类型	工作电源	电机转速 (rpm)	转速误差	工作环境
OEM-J402	交流减速电机	AC220V (标配), AC110V (选配)	450	≤ ±10%	0-40°C, <80%RH无凝露

OEM-JT407/DZ25-6L(交流调速电机)

外形尺寸图 (单位: mm)

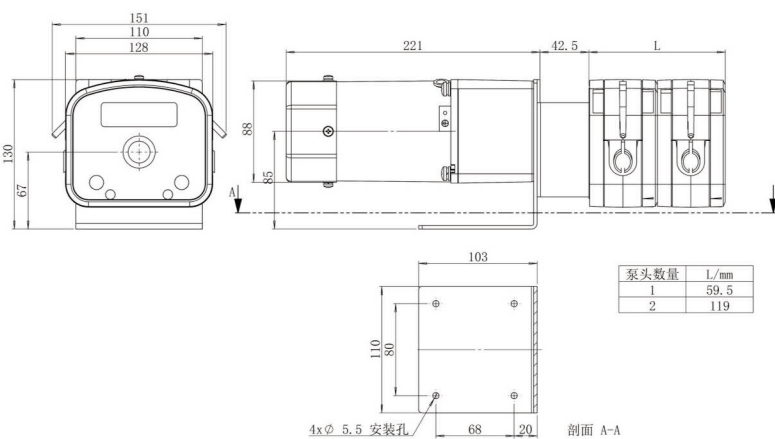

OEM-JT407技术参数

产品型号	电机类型	工作电源	电机转速 (rpm)	转速误差	工作环境
OEM-JT407	交流调速电机	AC220V (标配), AC110V (选配)	45-450	≤ ±10%	0-40°C, <80%RH无凝露

低脉动型泵头

DY15, DY25



软管安装步骤

1. 扳动左右板杆, 取下压块总成。



2. 将装好软管的接头或管卡压入泵壳两端的卡槽内。



产品简介

通过互补相位角的方式降低流体脉动。

具备自适应“压管间隙”功能的弹性压块总成, 有效延长软管使用寿命。

产品型号

DY15, DY25

典型应用

微量液体
高精度传输

三通及管卡示意图
两管卡之间参考长度为125mm

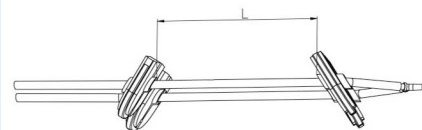

3. 放入压块总成, 扳动左右板杆将压块总成锁死。

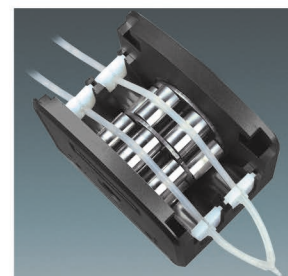

尺寸图 (单位: mm)

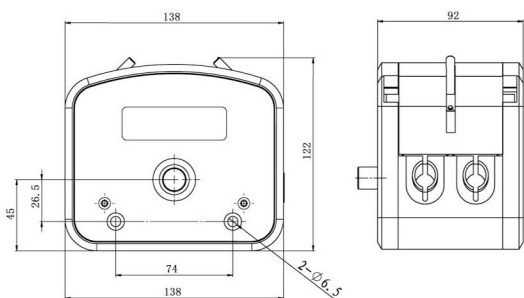

脉动减小原理示意图

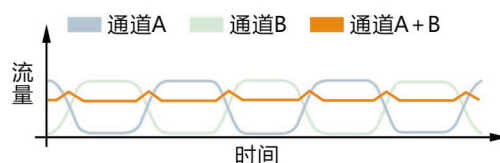

实验条件: 标准大气压, 室温为20°C, 液体为纯净水, 无压力, 无吸程扬程。注: 实际受传输介质、进出口压力、软管材质和误差、工作环境等诸多方面因素影响, 本数据仅供参考。

技术参数

型号	外壳材料	管卡/管接头材料	适用软管		(转速0.1-350rpm) 流量范围mL/min	重量 (kg)
			管号	内径×壁厚(mm)		
DY15	铝合金	尼龙	13#	0.8×1.6	0.01~48	3.2
			14#	1.6×1.6	0.06~223	
			19#	2.4×1.6	0.13~448	
			16#	3.2×1.6	0.2~723	
			25#	4.8×1.6	0.47~1626	
			17#	6.4×1.6	0.64~2230	
DY25	铝合金	尼龙	15#	4.8×2.4	0.42~1480	
			24#	6.4×2.4	0.76~2670	
			35#	7.9×2.4	1~3600	
			36#	9.6×2.4	1.24~4340	

低脉动型泵头

DY35



产品简介

- 外观升级：采用苹果仿形外观，表达健康、平安的寓意，性能优异且结构紧凑轻便。
- 性能优异：同时具备低脉动、高精度、大流量等特点。
- 兼容性管卡设计：一个管卡结构适配多种型号软管，无需频繁更换对应的管卡，有助于节省操作时间，减少管卡丢失的担忧。
- 结构坚固耐用：滚轮总成采用304不锈钢材料，泵头外壳采用6061铝合金，表面喷砂氧化处理。
- 操作便捷省力：优化设计的大扳杆叶片，操作较为方便省力，便于快速安装。
- 有助于延长软管寿命：具有可调弹性上压块，有助于延长软管使用寿命。
- 泵头具备开盖启停功能。

软管安装步骤



1. 打开扳杆

2. 抬起上压块

3. 安装管组件

4. 放置上压块，锁紧扳杆

尺寸图 (单位: mm)

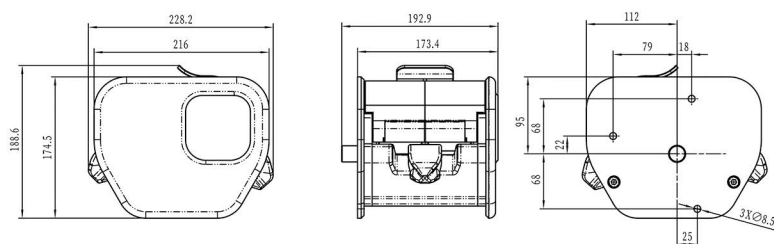

脉动减小原理示意图

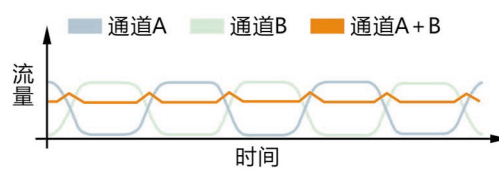

产品组成与流量范围

泵头	外壳材料	适用软管		每转液量 (mL/r)	转速范围 (rpm)	流量范围 (mL/min)	重量(kg)
		管号	内径×壁厚(mm)				
DY35	铝合金	73#	9.6x3.3	22.5	0.1-350	2.25-7875	10.6
		82#	12.7x3.3	36.4		3.64-12740	

行星齿轮工业型泵头

DZ45



支持双泵头串联

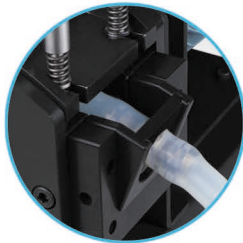

DZ45-I



DZ45-II

产品简介

DZ45工业型泵头采用铝合金壳体，304不锈钢滚轮总成，四滚轮设计，减小脉动；行星齿轮滚轮，从动式转子，弹簧压块，延长软管使用时间；流量范围大，传输压力高，可输送高粘度高扬程物料。

产品特点

- 行星齿轮的滚轮带动力自传，与软管滚动摩擦，延长了软管的使用寿命。
- 高扭力，耐冲击，行星齿轮拥有多个触摸面，多个齿轮面360°均匀接收冲击载荷，使每个齿轮所受到的载荷变小，能接受较高的扭矩冲击。
- 行星齿轮组合中特有的多点均匀密合，且我司齿轮加工工艺为精磨削，可达到更高精度定位，使其运行平稳。
- 支持双泵头串联，方便大流量传输。

滚轮总成

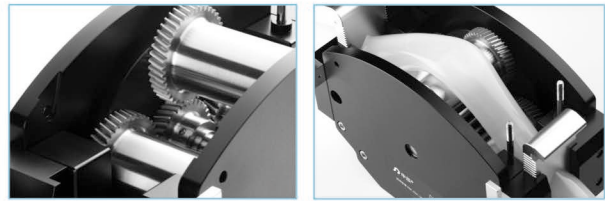

尺寸图 (单位: mm)

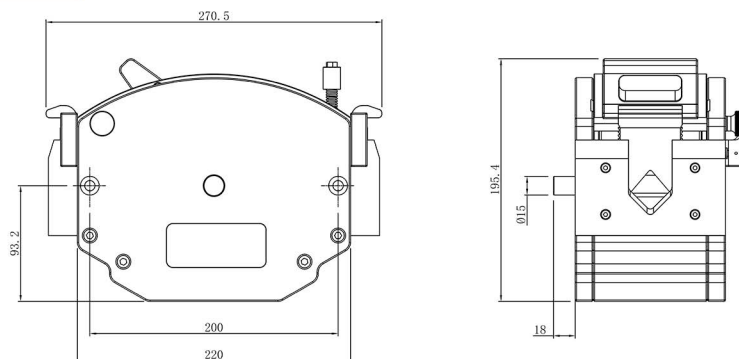

技术参数

泵头型号	外壳材质	管卡/管接头材质	适用软管		转速范围 (rpm)	每转液量 mL/r	流量范围 (L/min)	泵头重量 (kg)
			管号	内径x壁厚(mm)				
DZ45	铝合金	铝合金	193 [#]	9.6x4.8	0.1-300	0.019	0.0019-5.66	10
			88 [#]	12.7x4.8		0.035	0.0035-10.5	
			189 [#]	15.9x4.8		0.047	0.0047-13.98	
			191 [#]	19.4x4.8		0.063	0.0063-18.78	
			92 [#]	25.4x4.8	0.1-270	0.104	0.0104-28.15	

OEM 产品

直流电机OEM型号

OEM-Z系列						
产品型号	适配泵头	电机类型	工作电源	转速(rpm)	转速误差	工作环境
OEM-Z109	EasyPump系列, AMC系列, SN系列	Φ60 直流减速电机	DC12V	600	≤ ±10%	0-40℃, <80%RH无凝露
OEM-Z205		Φ70 直流减速电机	DC12V	300		
OEM-Z208		Φ70 直流减速电机	DC12V	600		
OEM-Z216		Φ70 直流减速电机	DC24V	450		
OEM-Z218		Φ70 直流减速电机	DC24V	600		
OEM-Z501	YZ35	Φ90 直流减速电机	DC24V	600		
OEM-Z506	DZ25-6L	Φ90 直流减速电机	DC24V	350		

交流电机OEM型号

OEM-J系列						
产品型号	适配泵头	电机类型	工作电源	转速(rpm)	转速误差	工作环境
OEM-J013	EasyPump系列, AMC系列, SN系列	Φ70 交流减速电机	AC220V (标配) AC110V (选配)	417	≤ ±10%	0-40℃, <80%RH无凝露
OEM-J022		Φ90 交流减速电机		430		
OEM-J402	DZ25-6L	Φ90 交流减速电机		450		
OEM-J401	YZ35	Φ90 交流减速电机		450		





OEM-JT系列						
产品型号	适配泵头	电机类型	工作电源	转速(rpm)	转速误差	工作环境
OEM-JT03	EasyPump系列, AMC系列, SN系列	Φ70 交流调速电机	AC220V (标配) AC110V (选配)	30-300	≤ ±10%	0-40℃, <80%RH无凝露
OEM-JT08		Φ90 交流调速电机		43-430		
OEM-JT402	EasyPump系列	Φ90 交流调速电机		45-450		
OEM-JT407	DZ25-6L	Φ90 交流调速电机		45-450		
OEM-JT501	YZ35	Φ104 交流调速电机		45-450		

OEM 产品

低速静音型一体式驱动模块（42步进电机）

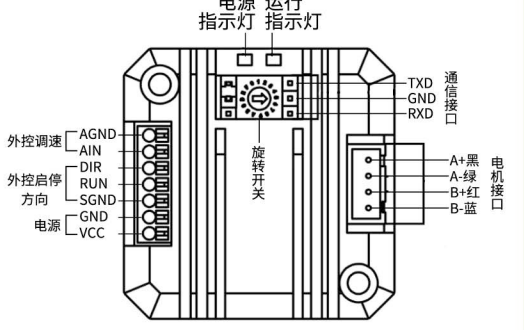
技术参数

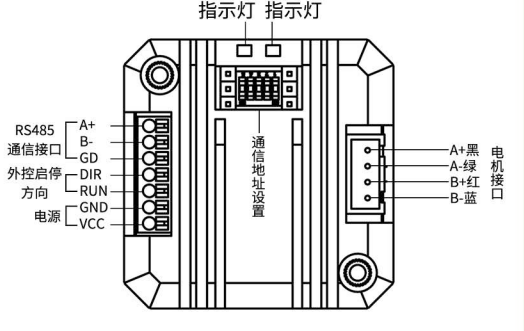
适用电机	28步进电机, 35步进电机, 42步进电机	输出电机电流	0.1-2A
		工作电源	DC24V-DC36V
最大转速	150rpm,300rpm,350rpm,400rpm,600rpm可选	工作环境	0-40°C, <80%RH无凝露

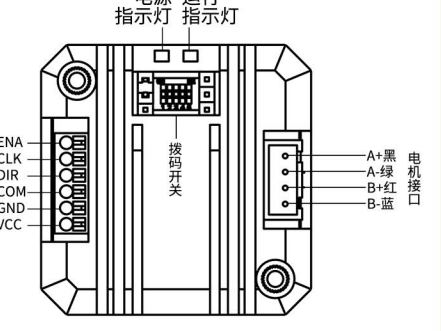
产品	型号	功能	接线图
 M42Q/0-5V,0-10V,4-20mA	M42Q/0-5V	启动/停止控制：无源开关量信号控制 启动/停止 方向控制：无源开关量信号控制换向 速度控制：内部固定转速模式（可通过旋转开关和通信设置）和外部输入模拟信号0-5V	 <p>接线图标注：电源指示灯、运行指示灯、通信接口 (TXD, GND, RXD)、电机接口 (A+黑, A-绿, B+红, B-蓝)、旋转开关、外控调速 (AGND, AIN, DIR, RUN, SGND, GND, VCC)、外控启停方向。</p>
	M42Q/0-10V	启动/停止控制：无源开关量信号控制 启动/停止 方向控制：无源开关量信号控制换向 速度控制：内部固定转速模式（可通过旋转开关和通信设置）和外部输入模拟信号0-10V	
	M42Q/4-20mA	启动/停止控制：无源开关量信号控制 启动/停止 方向控制：无源开关量信号控制换向 速度控制：内部固定转速模式（可通过旋转开关和通信设置）和外部输入模拟信号4-20mA	
 M42Q/RS485	M42Q/RS485	控制方式：RS485（标准Modbus协议） 启动/停止控制：同时支持RS485和无源开关量信号控制启动/停止 方向控制：同时支持RS485和无源开关量信号控制换向 具备掉电记忆功能	 <p>接线图标注：电源指示灯、运行指示灯、通信接口 (A+, B-, GD)、电机接口 (A+黑, A-绿, B+红, B-蓝)、通信地址设置、外控启停方向 (DIR, RUN, GND, VCC)、RS485、电源。</p>
 M42Q/PULSE	M42Q/PULSE	速度控制：内部固定转速模式（可通过拨码开关和通信设置）和外部输入脉冲频率 控制方式：支持共阴极、共阳极接线方式 细分设置：1/16(推荐)、1、1/2、1/4、1/8、1/32、1/64、1/128、1/256 逻辑输入电压：5V-24V	 <p>接线图标注：电源指示灯、运行指示灯、拨码开关、电机接口 (A+黑, A-绿, B+红, B-蓝)、外控启停方向 (ENA, CLK, DIR, COM, GND, VCC)、电源。</p>

OEM 产品

一体式驱动模块 (57步进电机)

技术参数

适用电机	57步进电机	输出电机电流	0.4-2.8A
		工作电源	DC24V
转速范围	0.1-600rpm	工作环境	0-40°C, <80%RH无凝露

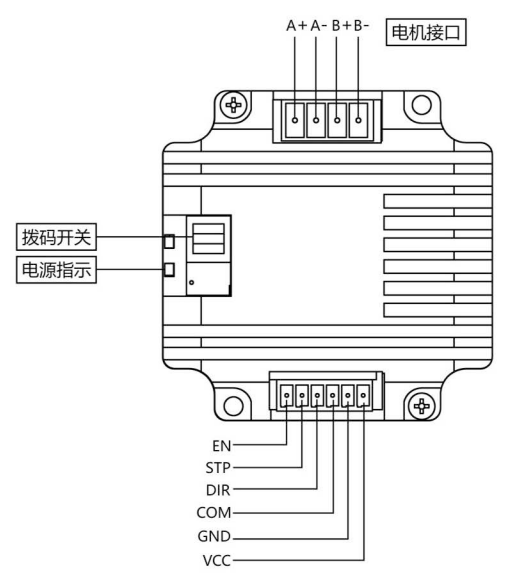
产品	型号	功能	接线图
 <p>M57/PULSE</p>	M57/PULSE	速度控制：外部输入脉冲频率 控制方式：支持共阴极、共阳极接线方式 细分设置：1/16（推荐）、1/8、1/32、1/64 逻辑输入电压：5V-24V	

OEM 产品

步进电机驱动板型号

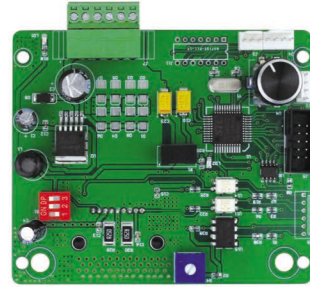
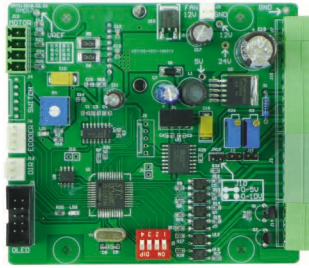

PMD17驱动技术参数

转速范围	0.1-350 rpm
显示方式(选配)	OLED显示电机转速及工作状态
调速方式	数码旋钮调速, 钮子开关控制方向、启停。
外控方式	开关量信号控制启停; 模拟量外控调速 0-5V、4-20mA (标配), 0-10V (选配)
通讯方式	RS485通信 (Modbus协议)
工作电源	DC24V
尺寸(长×宽)	98.48×82.68 mm
工作环境	0-40°C, <80%RH无凝露

PMD07驱动技术参数

转速范围	0.1-350 rpm
显示方式(选配)	OLED显示电机转速及工作状态
调速方式	预设转速或手动旋钮调速
控制方式	外部无源信号电平(常闭或常开)模式 控制启停和方向
工作电源	DC 24V
通讯方式	串口通信
尺寸(长×宽)	98.48×82.68 mm
工作环境	0-40°C, <80%RH无凝露

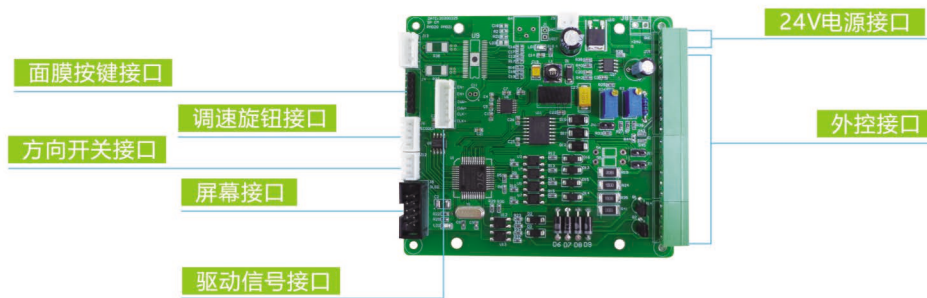

PM29主板技术参数

转速范围	0.1-600 rpm(任选)	转速范围	0.1-600 rpm(任选)
转速分辨率	0.1rpm	转速分辨率	0.1rpm
显示方式(选配)	OLED显示电机转速及工作状态	显示方式(选配)	OLED显示电机转速及工作状态
调速方式(选配)	预设转速或面膜按键调速	调速方式(选配)	预设转速或数码旋钮调速
控制方式	面膜按键	控制方式	钮子开关
外部控制	启停、换向; 无源信号	外部控制	启停; 无源信号
通讯方式	RS485通信(Modbus协议, RTU模式)	通讯方式	RS485通信(标准Modbus协议, RTU模式)
外控调速	0-5V、4-20mA(标配), 0-10V(选配)	外控调速	0-5V、4-20mA(标配), 0-10V(选配)
电机类型	步进电机/伺服电机	电机类型	步进电机/伺服电机
工作电源	DC 24V	工作电源	DC 24V
工作环境	0-40°C, <80%RH无凝露	工作环境	0-40°C, <80%RH无凝露

蠕动泵配件

A 灌装接头

名称	材质	产品图
同径式 花瓣口灌装头	316不锈钢	
变径式 花瓣口灌装头	316不锈钢	
平口灌装头	304/316不锈钢	

B 单向阀



传输或灌装液体时，可避免液体滴落。

C 防吸附沉头



在蠕动泵软管入口使用可防止软管漂浮或吸附于容器壁上。

名称	材质	适用软管
防吸附沉头	304/316不锈钢	13#, 14#, 19#, 16#, 25#, 17#, 18#, 15#, 24#, 35#, 36#, 26#, 73#, 82#

D 脉冲阻尼器



为蠕动泵设计，采用缓冲翼、左整流翼、右整流翼、缓冲膜为结构特点的设计，抑制蠕动泵脉冲，提高蠕动泵精度。脉冲抑制率可达95%以上。

E 手持分液器



不同型号灌装头帽/软管帽			
灌装头型号	13#	14#	19#
内孔直径	3mm	3.5mm	4.5mm
图片			
灌装头型号	16#	15#/25#	17#/24#
内孔直径	5mm	7mm	9mm
图片			
软管型号	17#	18#	梅花
内孔直径	9.6mm	11.1mm	
图片			

基于人体工程学设计，外形美观，握感舒适，操作简单。连接蠕动泵外控接口，可实现传输、分配功能。具有启停、全速功能。电源及运行指示灯，显示工作状态。有挂孔，可悬挂放置。

F 脚踏开关



通过脚踩来控制电路开关，标配两米数据线。

G 管接头



a 直通式管接头



b “Y”型管接头



c 变径式管接头

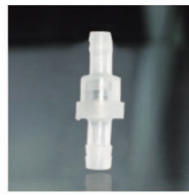

d 单向阀(防滴漏)



e “L”型管接头



f 软/硬管 转换接头

H PH 控制器



主要用于生产工艺中对溶液PH值得稳定，实现自动加酸和加碱。通过RS485通讯（4-20mA模拟信号），可与蠕动泵实现闭环控制，从而实现自动加酸液或加碱液，维持溶液PH值稳定。

技术参数：

适用范围：各种酸碱溶液

PH值范围：0-14pH

目标PH值设定

加酸液或加碱液可选

控制方式：RS485、4-20mA

供电电源：DC24V（AC220V可选）

适用温度：0-60℃

I 传感器



在灌装应用时，检测生产灌装线上有无产品灌装瓶，当检测物体接近开关的感应面到动作距离时，不需要机械接触及施加任何压力即可使开关动作，从而给蠕动泵装置提供灌装控制指令。同理，当检测到无灌装瓶时，给蠕动泵装置提供停止灌装控制指令。

J 台式泵管切割器

不锈钢刀片，可以正确角度切割塑料泵管。



K 灌装支架



蠕动泵软管

SAINT-GOBAIN软管 Tygon、PharMed BPT、Fluran、Norprene等

	<p>A Tygon3350</p> 	<p>B FLURAN F-5500-A/VITON</p> 	<p>C Norprene Chemical</p> 	<p>D PharMed</p> 
软管名称	Tygon3350	FLURAN F-5500-A/VITON	Norprene Chemical	PharMed
性能简介	<ul style="list-style-type: none"> 超光滑内腔可以减少吸附颗粒的可能性。 最小的可萃取性有助于维护液体传输的完整性。 憎水表面可以改善液体的流动性。 持有符合ISO 10993标准生物适应性的证明文件。 符合 USP CLASS VI、FDA 和NSF 51相关标准。 	<ul style="list-style-type: none"> 在温度高达400°F(204 °C)的情况下能持续工作。 较好的抗化学物质、油、燃料和溶剂的腐蚀性。 抗臭氧、阳光照射和气候影响。 不透明的黑色能保护光感流体。 	<ul style="list-style-type: none"> 较好的抗化学性。 无塑化剂内腔。 符合FDA的食品接触性要求抗膨胀和裂缝。 几乎不受化学消毒液和清洁剂的影响。 	<ul style="list-style-type: none"> 蠕动泵使用中，比一般硅胶管耐用30倍。 可以反复高压灭菌。 符合ISO 10993生物适应性标准证明文件。 符合USP CLASS VI, FDA, NSF 51标准。 可以为封闭系统消毒进行热焊接。
优势	<ul style="list-style-type: none"> Tygon卫生级硅胶管设计用于高纯度场所。 超光滑内腔可以减少在输送敏感液体时吸附颗粒和积聚微生物的机率。 通过与其它硅胶软管内表面的分析比较，Tygon卫生级硅胶管比其它软管光滑三倍。光滑的流体通道有助于整个系统的清洁和消毒。 Tygon卫生级硅胶管采用一种白金硫化工艺，消除了其它硫化方法中经常遇到的萃取问题。 采用ISO10993标准，能为用户节省工艺确认的成本和时间，还提供加强管理，可以承受更高的工作压力。 	<ul style="list-style-type: none"> Fluran耐强腐蚀软管由特制氟橡胶制成，它的物理和化学特性使之成为恶劣环境软管的理想选择，如干燥清洗液管道和溶剂回收系统，这场合其它柔韧管件都不适用。 Fluran耐强腐蚀软管可以在温度高达400°F(204°C)的情况下连续工作，并且具有出色的抗腐蚀性化学物质、油、燃料、溶剂和大多数无机酸的腐蚀。 不透明的黑色软管能保护正在输送的光感材料，且在臭氧、日光和恶劣天气影响下不会过早的出现裂缝和老化。 具有较高的柔韧性和弹性，是使用恶劣腐蚀材料的蠕动泵的最佳选择。 根据要求可以提供食品级别的配方设计。 	<ul style="list-style-type: none"> Norprene Chemical蠕动泵管采用特殊配方，将抗化学性和泵管寿命理想地结合起来。 超光滑无塑化剂内腔可抑制流体吸附或粘附。 同时其弹性外层保证了泵管长寿命。 	<ul style="list-style-type: none"> PHARMED BPT软管与硅胶管相比，煤气和蒸汽的渗透性更低。 是用于细胞培养、发酵、合成、分离、净化及工艺监测和控制的理想产品。测试表明PHARMED BPT软管可以安全用于敏感性细胞培养。 PHARMED BPT软管具有良好的耐一般化学药品性，以及较好的耐酸、碱和氧化物性。 该产品不透明且抗紫外线辐射，因此有助于保护敏感液体。连续工作温度范围为-60°F(-51°C)到275°F(135°C)。

蠕动泵软管

SAINT-GOBAIN软管 Tygon、PharMed BPT、Fluran、Norprene等

	<p>E Tygon R-3603</p> 	<p>F NORPRENE A-60-F</p> 	<p>G NORPENE A-60-G</p> 	<p>H Tygon F-4040-A</p> 
软管名称	Tygon R-3603	NORPRENE A-60-F	NORPENE A-60-G	Tygon F-4040-A
性能简介	<ul style="list-style-type: none"> 出色的抗化学性，良好的稳定性保证实验结果的一致。 在蠕动泵应用中的使用寿命是普通透明软管的二倍。 适用于冷凝器，恒温箱，干燥箱，气体输送管道和排水管等实验室用软管。 符合FDA标准。 	<ul style="list-style-type: none"> 可耐温-51°C至135°C。 耐大部分通用型清洗剂和消毒液。 可重复高温高压消毒。 符合美国FDA, 3-A及NSF 51相关标准。 	<ul style="list-style-type: none"> 较好的耐候性。 抗磨损性。 较好的抗弯曲疲劳。 较宽的工作温度范围。 与橡胶管相比，具有较好的气密性。 	<ul style="list-style-type: none"> 抗脆化。 与大多数石油基产品相兼容。 抗膨胀和裂缝。 抗臭氧和紫外线辐射。
优势	<p>Tygon R-3603透明并具有柔韧性，几乎适用于所有的实验室中常用的无机化学品，且不易被氧化和污染。</p> <p>Tygon R-3603持久耐用并具有抗裂性，气密性比橡胶管好。内腔如玻璃般平滑，能防止积聚，便于清洗。</p> <p>每卷在每隔1英尺处标记了刻度，便于测量。</p> <p>耐高压消毒。在-45°F(-43°C)下仍可保持柔韧。邵氏硬度为55。</p>	<p>NORPRENE食品加工软管能承受食品和饮料加工过程中出现的高温，比其他食品级软管更耐用，且具有较好的性能。即使是暴露于高温和臭氧环境中。</p> <p>NORPRENE食品加工软管也不会像传统的橡胶管那样出现裂缝或老化。</p> <p>NORPRENE食品加工软管非常柔韧，在快速简易安装时能耐折弯并保持其形状。其较好的抗弯曲疲劳性使其成为配料设备中经常用的蠕动泵的理想选择。</p> <p>NORPRENE食品加工软管可重复高温消毒，可以用适当的蒸汽清洗，不需要进行频繁的软管更换。当使用较强的消毒溶液时，它呈现出出色的抗化学性，并且完全不受各种清洁溶液的影响。</p> <p>还提供加强软管，可以承受更高的工作压力。</p>	<p>反复试验和应用证明，Norprene工业级软管比氯丁橡胶、EPDM和其它普通软管具有更优异的性能。</p> <p>该软管在常年受日晒和臭氧影响下也不会降低性能或出现裂缝。因此可长期用于各种用途中，如衬垫、耐磨损套管和绝缘电缆。</p> <p>Norprene具有工作可靠性，能承受-75°F(-60°C)至275°F(135°C)的温度范围，允许使用工作温度范围较宽的材料。</p> <p>该软管采用加热密封，并且无需接头即可连接。</p> <p>它还具有较好的抗无机（酸和碱）液体。</p> <p>由于其出众的耐弯曲疲劳性和耐高温性，Norprene工业级软管在压缩和真空泵应用场合中比其它所有普通软管更优质耐用。</p>	<p>Tygon燃料和润滑剂输送管是目前市场上非常受欢迎的燃料和润滑剂输送管，被大批的用于各种领域，包括从小型发动机燃料管到冷却剂输送。</p> <p>Tygon燃料和润滑剂管能抵制因碳氢化合物基液体引起的膨胀和硬化，经过特殊设计制造而成，专用于输送大多数燃料和工业润滑剂。该特性能显著降低因破裂和渗漏引起的故障机率。其极低的可萃取性能保护正在输送的液体或蒸汽不被掺入杂质。</p> <p>Tygon燃料和润滑剂输送管有着较好的柔韧性(邵氏硬度为57)，能简化安装过程，即便是在非常狭窄的区域，其半透明黄色便于辨认，也能简单的监控流速。</p> <p>它被指定用于搬运汽油、煤油、民用燃料油、切削油和乙二醇冷却剂。</p>







蠕动泵软管

硅胶管

白金硫化硅胶管:柔软、微透明、内壁光滑,低蛋白附着、低蛋白渗透,温度范围:-51~238℃。

微小流量型软管										
管号	0.13×0.86	0.5×0.86	0.86×0.86	1.52×0.86	2.06×0.86	2.79×0.86	1×1	2×1	3×1	2.4×0.8
软管截面 (1:1)										
壁厚(mm)	0.86						1.0		0.8	
内径(mm)	0.13	0.5	0.86	1.52	2.06	2.79	1.0	2.0	3.0	2.4
软管承压 (Mpa)	连续	0.1								
	间隔	0.1								

基本流量型软管											
管号	13°	14°	19°	16°	25°	17°	18°	15°	24°	35°	36°
软管截面 (1:1)											
壁厚(mm)	1.6						2.4				
内径(mm)	0.8	1.6	2.4	3.2	4.8	6.4	7.9	4.8	6.4	7.9	9.6
软管承压 (Mpa)	连续	0.17			0.14	0.1	0.07	0.17		0.14	
	间隔	0.27			0.24	0.14	0.1	0.27		0.24	

工业型软管							
管号	26°	73°	82°	86°	90°	88°	92°
软管截面 (1:1)							
壁厚(mm)	3.3			6.4		4.8	
内径(mm)	6.4	9.6	12.7	9.5	19	12.7	25.4
软管承压 (Mpa)	连续	0.2			0.25		
	间隔	0.27			0.3		



ISO9001
认证



CE安全
认证



申辰官方网站

www.innofluid.com.cn

2026



官方网站

申辰流体科技(上海)有限公司

INNOFLUID CO., LTD.

地址: 中国(上海)自由贸易试验区临港新片区新杨公路860号10幢

销售电话: 400-630-0308

制造商: 保定申辰泵业有限公司

售后电话: 0312-6780680

邮箱: info@innofluid.com